



**48**  
Über 95% aller Bestellungen  
verlassen innerhalb von  
**48 STUNDEN**  
unser Haus

Stand 02/2022

01.02.2022  
Frei Haus BRD

# SORTIMENTSLISTE 2022

15.04.2022

# GUT ZU WISSEN

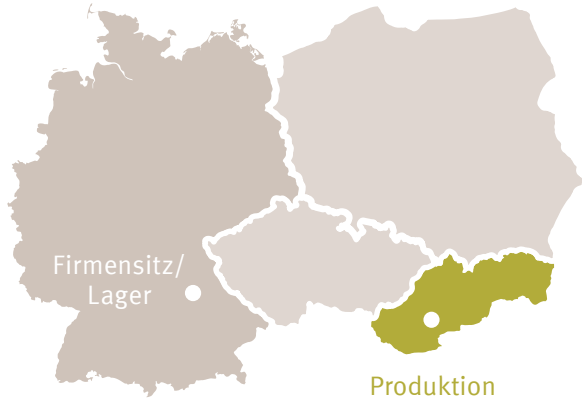

Produziert wird seit 1990 in unserer Tochterfirma in der Slowakei.

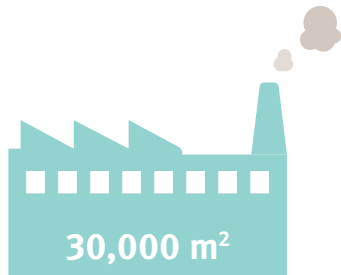

Produktionsfläche mit eigenem modernem Maschinenpark.



**ALLE**  
Büromöbelkomponenten auf Lager!

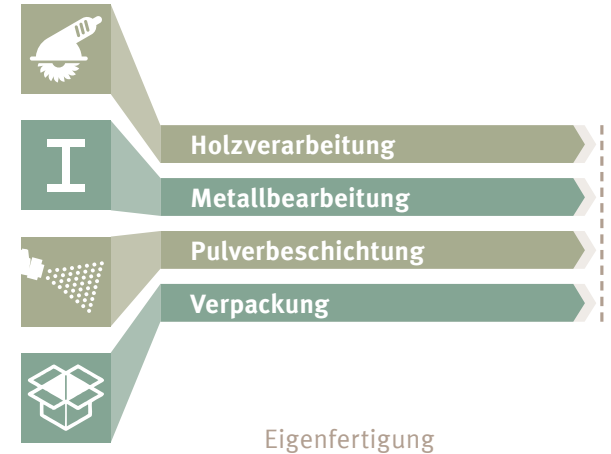

Alles ist möglich ... vom Einzel- bis zum Teamarbeitsplatz!

# SERVICE + LEISTUNGEN

INNERHALB DEUTSCHLAND  
AUSLAND GERNE AUF ANFRAGE

## LIEFERUNG

- Lieferung aller Bestellungen frei Bordsteinkante
- Keine Mindestbestellmengen

## LIEFERZEIT

- Nach Erhalt Ihrer Bestellung sofort ab Lager

## CONTAINER

- Komplette verleimt und montiert geliefert, Griffe und Rollen müssen montiert werden

## SCHRANKWAND PROFI

- Komplette verleimt und montiert geliefert, Schloss muss montiert werden

## VERTRAGEN VOR ORT

- Aufpreis lt. Beiblatt: Service und Leistungen für unsere Fachhändler
- Verlängerung der Lieferzeit um ca. 5 – 10 Tage
- Diesen Service übernimmt eine Möbelspedition (nur Festland BRD)

## AUFSTELLSERVICE VOR ORT

- Aufpreis lt. Beiblatt: Service und Leistungen für unsere Fachhändler
- Vertragen/Aufbau erfolgt laut Plan
- Verpackungsentsorgung inklusive
- Verlängerung der Lieferzeit um ca. 5 – 10 Tage

## ZUSÄTZLICHE SERVICELEISTUNGEN AUF ANFRAGE

- Kabellosen-Bohrungen: Preis siehe "Zubehör"
- Verschieden schließende Schlösser für Container und Schränke
- Platten kürzen

## CAD PLANUNGSSERVICE - ALS DOWNLOAD

- pCon.Planner (OFML-Daten) kostenfrei!
- 2D- oder 3D-Planungen möglich

## DIGITALES BILDMATERIAL

Für Ihre Prospekte/e-Business oder zur Ansicht stellen wir Ihnen kostenlos Bilddaten zur Verfügung.

Bitte fordern Sie einfach die Zugangsdaten für die Bilddatenbank an.

## HOLZMUSTER

- kostenfrei



Bestell-Adresse: [Bestellung-PDF@HammerbacherGmbH.de](mailto:Bestellung-PDF@HammerbacherGmbH.de)

# WIR SIND ZERTIFIZIERT



WEEE-Reg.-Nr. DE 34853279



Das Zeichen für verantwortungsvolle Waldwirtschaft

**FSC®**

## Verantwortungsvoller Umgang mit unseren Ressourcen

**Wir sind der erste deutsche Büromöbelhersteller, der ausschließlich Büromöbel mit diesem Umweltstandard liefert.**

Der Forest Stewardship Council®(FSC®) ist eine internationale, unabhängige Organisation, die einen Standard für eine verantwortungsvolle Waldbewirtschaftung setzt:



Umweltgerecht



Sozial verantwortlich



Ökologisch sinnvoll

Unser Wald soll als Ökosystem durch die nachhaltige Nutzung gesichert werden. Durch die Sozialstandards werden die Arbeitskräfte im Wald vor Ausbeutung geschützt und für deren Arbeitssicherheit Sorge getragen.



**ISO 9001**

## Hoher Qualitätsstandard für Produkt + Dienstleistung

Das Qualitätsmanagement-System ISO 9001 ist ein weltweiter Qualitätsmaßstab.

Durch eine klar strukturierte Organisation unserer Arbeitsabläufe und dank einfach definierter Prozesse verbessern wir nachweislich und kontinuierlich unseren Qualitätsstandard.

Damit ermöglichen wir unseren Kunden und Partnern eine transparente und objektive Beurteilung unserer Produkte und Dienstleistungen.



**ISO 14001**

## Betrieblicher Umweltschutz wirtschaftlich und effizient

Das Umweltmanagementsystem ISO 14001 ist der weltweit anerkannte Rahmen für die freiwillige Entwicklung von Umweltschutzmaßnahmen wie:



Energie sparen



Klimaschutz



Entsorgung von Abfällen

Experten decken Schwachstellen im Umweltmanagement auf und schaffen die Grundlage für einen kontinuierlichen und nachweisbaren Verbesserungsprozess. So reduzieren wir Umweltrisiken und verbessern nachhaltig unsere Ökobilanz.

**RESSOURCEN SCHONEN** für eine gute Zukunft

**UMWELTSCHONEND PRODUZIEREN** zum Nutzen von Mensch und Natur

**QUALITÄT SICHERN** für Langlebigkeit und Sofort-Lieferung



# QUALITÄTSMERKMALE

Technische Änderungen vorbehalten!  
Druckfehler vorbehalten!



Spezieller Kantenschutz für bestmöglichen Schutz gegen Transportschäden

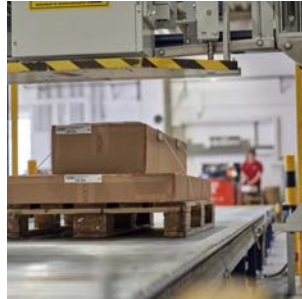

Ware wird zerlegt geliefert

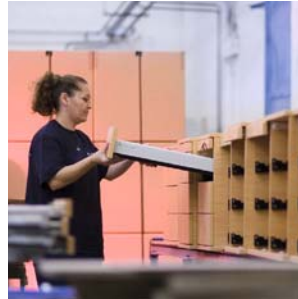

Container werden verleimt geliefert



**PROFI** Schrankwand wird verleimt geliefert



Tischgestelle pulverbeschichtet



Zubehör



Melaminharzbeschichtete Spanplatte nach DIN EN 14322, Emissionsklasse E1 E05 TSCA

ABS-Dickkante, Kunststoff, gerundet  
ABS = Acrylnitril-Butadien-Styrol. Es zeichnet sich durch eine hohe Oberflächenhärte aus.



Höhenjustierung im Fuß



Lochreihenbohrung  
Hochwertige Fachbodenhalter



Hochwertige Metallscharniere



Alle Schlösser gleichschließend. Verschieden schließend auf Anfrage.



Akustik-Material Schallschutzflies, grau meliert, Filzoptik  
**PROFI** Schrankwand  
8 mm Sicht-Rückwand oder  
8 mm Akustik-Rückwand



# SITZ-STEHTISCHE

Basis Modell

Comfort Modell mit Kabelwanne

Mit Bluetooth-Steuerung

Schwerlasttisch

Designer-Tisch verkettbar

# SITZ-STEHTISCH Basic

## C-Fuß

## elektrisch höhenverstellbar

<p><b>Nicht vergessen:</b> Bitte ergänzen Sie die Artikelnummer um das Farbkennzeichen * Plattendicke 2,5 cm</p>		(B x T)	120 x 80 cm	160 x 80 cm	180 x 80 cm							
<p><b>XMKA mit Tast-Schalter</b></p> <p>Arbeitshöhe 70–120 cm elektrisch höhenverstellbar 2 Motoren in den Säulen integriert 1 Schuko-Stecker Höhenjustierung ± 5 mm 1-stufig Rechteckrohr 9,5 x 6 cm Hubgeschwindigkeit ca. 36 mm/sec Kabel 3 m lang</p> <p>Nutzlast des Tisches: 60 kg dynamisch, 100 kg statisch</p> <p>* Farbkennzeichen Tischplatte:</p> <table border="1"> <tr> <td>3 Ahorn</td> <td>5 Grau</td> <td>6 Buche</td> <td>N Nuß</td> <td>W Weiß</td> <td>M Beton</td> <td>E Eiche</td> </tr> </table> <p>R Ast-Eiche</p> <p>Asteiche</p> <p>Gestell silber, 9,5 x 6 cm</p> <p>Gestell graphit, 9,5 x 6 cm</p> <p>Gestell weiß, 9,5 x 6 cm</p> <p>Wir empfehlen Container TC oder AC</p>		3 Ahorn	5 Grau	6 Buche	N Nuß	W Weiß	M Beton	E Eiche	Silber	VXMKA12/*S	VXMKA16/*S	VXMKA19/*S
3 Ahorn	5 Grau	6 Buche	N Nuß	W Weiß	M Beton	E Eiche						
<p><b>Kabelspirale vertikal</b></p> <p>Silber</p>			VCKXE/S									
<p><b>Graphit</b></p>			VXMKA12/*G	VXMKA16/*G	VXMKA19/*G							
<p><b>Weiß</b></p>			VXMKA12/*W	VXMKA16/*W	VXMKA19/*W							
<p><b>Kabelwanne abklappbar</b></p> <p>Silber Graphit Weiß</p>			VKC12/S VKC12/G VKC12/W	VKC16/S VKC16/G VKC16/W	VKC18/S VKC18/G VKC18/W							
<p><b>PC Halter</b></p> <p>Silber Graphit Weiß</p>			VRCPU/S VRCPU/G VRCPU/W	<p>Unter der Tischplatte montierbar, Moosgummi liegt bei! Verstellbereich (Schraubverbindungen): Nutzbreite 13,5–21,5 cm/Auflage 36 cm Höhenverstellung 33–52 cm, Anschraubplatte: 15 x 15 cm</p>								



### Tast-Schalter

- Sanft-Anlauf/Sanft-Stopp mit Auffahrschutz
- Schalter links oder rechts unter der Tischplatte montierbar
- Standby-Verbrauch ≤ 0,1 W



**GS-Zeichen:** VXMKA12/16/19  
**Dekore:** 3/5/6/N/M/E/R

PDF: Montage





# SITZ-STEHTISCH Basic

C-Fuß

elektrisch höhenverstellbar

**Nicht vergessen:**

Bitte ergänzen Sie die Artikelnummer um das Farbkennzeichen \*  
Plattendicke 2,5 cm (B x T)

120 x 80 cm

160 x 80 cm

180 x 80 cm

**XDKB mit Memory-Schalter**

Silber

VXDKB12/\*/S

VXDKB16/\*/S

VXDKB19/\*/S

Arbeitshöhe 64–129 cm  
elektrisch höhenverstellbar

2 Motoren in den Säulen integriert  
1 Schuko-Stecker  
Gestell äußerst stabil  
Höhenjustierung ± 5 mm  
2-stufig  
Rechteckrohr 9,5 x 6 cm  
Hubgeschwindigkeit ca. 36 mm/sec  
Kabel 3 m lang

Nutzlast des Tisches:  
80 kg dynamisch, 140 kg statisch

\* Farbkennzeichen Tischplatte:



R Ast-Eiche

Gestell silber, 9,5 x 6 cm

Gestell graphit, 9,5 x 6 cm

Gestell weiß, 9,5 x 6 cm

Wir empfehlen Container TC



Kabelspirale  
vertikal  
Silber



VCKXE/S

Graphit

VXDKB12/\*/G

VXDKB16/\*/G

VXDKB19/\*/G

Weiß

VXDKB12/\*/W

VXDKB16/\*/W

VXDKB19/\*/W

Kabelwanne  
abklappbar



Silber  
Graphit  
Weiß

VKC12/S  
VKC12/G  
VKC12/W

VKC16/S  
VKC16/G  
VKC16/W

VKC18/S  
VKC18/G  
VKC18/W

PC Halter

Silber  
Graphit  
Weiß



VRCPU/S  
VRCPU/G  
VRCPU/W

Unter der Tischplatte montierbar,  
Moosgummi liegt bei!  
Verstellbereich (Schraubverbindungen):  
Nutzbreite 13,5–21,5 cm/Auflage 36 cm  
Höhenverstellung 33–52 cm,  
Anschraubplatte: 15 x 15 cm



**Memory-Schalter**

- 3 Speicherplätze
- Sanft-Anlauf/Sanft-Stopp mit Auffahrtschutz
- Display links oder rechts unter der Tischplatte montierbar
- Anzeige schaltet bei nicht Bedienung automatisch aus
- Stromverbrauch Standby ≤ 0,1 Watt



GS-Zeichen: VXDKB12/16/19  
Dekore: 3/5/6/N/M/E/R

PDF: Montage



Bemaßung siehe Seite 108

Sitz-Steh-Tische

# SITZ-STEHTISCH Comfort

T-Fuß / Kabelwanne

elektrisch höhenverstellbar

## Nicht vergessen:

Bitte ergänzen Sie die Artikelnummer um das Farbkennzeichen \*

Plattendicke 2,5 cm

(B x T)

120 x 80 cm

160 x 80 cm

180 x 80 cm

200 x 100 cm

220 x 103/83 cm  
Dekor weiß: Duo-Kante  
nicht in Asteiche

## XMST mit Tast-Schalter

Silber

VXMST12/\*/S

VXMST16/\*/S

VXMST19/\*/S

VXMST2E/\*/S

VXMST22/\*/S

Arbeitshöhe 71–120 cm  
elektrisch höhenverstellbar

2 Motoren in den Säulen integriert  
1 Schuko-Stecker  
Gestell äußerst stabil  
Höhenjustierung ± 5 mm  
Quadratrohr □ 7 cm, 1-stufig  
Stahlrahmen unter der Tischplatte  
4 x 2 cm Rechteckrohr  
mit abklappbarer Kabelwanne  
Hubgeschwindigkeit ca. 36 mm/sec  
Kabel 3 m lang

Nutzlast des Tisches:  
70 kg dynamisch, 90 kg statisch

**NEU**

\* Farbkennzeichen Tischplatte:



R  
Ast  
Eiche

Asteiche

Gestell silber, 7 x 7 cm

Horizontale Kabelwanne enthalten

Dazu passend: Schreibtische Q-Serie



### Kabelspirale vertikal

Silber



VCKXE/S



### PC Halter

Silber



VRCPU/S

Kann an beliebiger Stelle unter die Tischplatte geschraubt werden, Moosgummi liegt bei!

Verstellbereich (Schraubverbindungen): Nutzbreite 13,5–21,5 cm/Auflage 36 cm/Höhenverstellung 33–52 cm  
Anschraubplatte: 15 x 15 cm



Tast-Schalter

- Sanft-Anlauf/Sanft-Stopp mit Auffahrschutz
- Schalter links oder rechts unter der Tischplatte montierbar



PDF: Montage



Video: Montage



Klappfunktion:



# SITZ-STEHTISCH Comfort

T-Fuß / Kabelwanne

elektrisch höhenverstellbar

<p><b>Nicht vergessen:</b> Bitte ergänzen Sie die Artikelnummer um das Farbkennzeichen *</p> <p>Plattendicke 2,5 cm (B x T)</p>								
	<b>120 x 80 cm</b>	<b>160 x 80 cm</b>	<b>180 x 80 cm</b>	<b>200 x 100 cm</b>	<b>180 x 100 cm</b> li/re montierbar <b>nicht in Asteiche</b>	<b>200 x 120 cm</b> li / re montierbar	<b>220 x 103/83 cm</b> Dekor weiß: DuoKante <b>nicht in Asteiche</b>	
<b>XDSM mit Memory-Schalter</b>	Silber	<b>VXDSM12/*/S</b>	<b>VXDSM16/*/S</b>	<b>VXDSM19/*/S</b>	<b>VXDSM2E/*/S</b>	<b>VXDSM18/*/S</b>	<b>VXDSM82/*/S</b>	<b>VXDSM22/*/S</b>

Arbeitshöhe 63,5–128,5 cm  
elektrisch höhenverstellbar

2 Motoren in den Säulen integriert  
3 Motoren bei XDSM82  
1 Schuko-Stecker  
Gestell äußerst stabil  
Höhenjustierung ± 5 mm  
Quadratrohr □ 7 cm, 2-stufig  
Stahlrahmen unter der Tischplatte  
4 x 2 cm Rechteckrohr  
mit abklappbarer Kabelwanne  
Hubgeschwindigkeit ca. 36 mm/sec  
Kabel 3 m lang

Nutzlast des Tisches: **NEU**  
75 kg dynamisch, 120 kg statisch



**Kabelspirale vertikal**  
Silber



**VCKXE/S**



**PC Halter**  
Silber



**VRCPU/S**

Kann an beliebiger Stelle unter die Tischplatte geschraubt werden, Moosgummi liegt bei!  
Verstellbereich (Schraubverbindungen): Nutzbreite 13,5–21,5 cm/Auflage 36 cm/Höhenverstellung 33–52 cm  
Anschraubplatte: 15 x 15 cm

\* Farbkennzeichen Tischplatte:



**R Ast-Eiche**

Gestell silber, 7 x 7 cm

Horizontale Kabelwanne enthalten

Wir empfehlen Container TC und SC

Memory-Schalter

- 4 Speicherplätze
- Sanft-Anlauf/Sanft-Stopp mit Auffahrtschutz
- Display links oder rechts unter der Tischplatte montierbar
- Display kann nach hinten verschoben werden
- Anzeige schaltet bei nicht Bedienung automatisch aus
- Stromverbrauch Standby 0,3 Watt



PDF: Montage



Video: Montage



Bemaßung siehe Seite 108

Sitz-Stehtische

# SITZ-STEHT-TISCH Bluetooth-Steuerung

T-Fuß / Kabelwanne

elektrisch höhenverstellbar

## Nicht vergessen:

Bitte ergänzen Sie die Artikelnummer um das Farbkennzeichen \*

Plattendicke 2,5 cm

(B x T)

160 x 80 cm

180 x 80 cm

## XDLB mit Bluetooth

Silber

VXDLB16/\*/S

VXDLB19/\*/S

Arbeitshöhe 63–127 cm  
elektrisch höhenverstellbar

2 Motoren in den Säulen integriert  
1 Schuko-Stecker

Gestell äußerst stabil

Höhenjustierung ± 5 mm

Rechteckrohr 8 x 5 cm, 2-stufig

Stahlrahmen unter der Tischplatte

40 x 20 mm Rechteckrohr

mit abklappbarer Kabelwanne

Hubgeschwindigkeit ca. 35 mm/sec

Kabel 3 m lang

Nutzlast des Tisches:

80 kg dynamisch, 120 kg statisch

Farbkennzeichen Tischplatte:



R Ast-Eiche

Asteiche

Gestell silber, 8 x 5 cm

Wir empfehlen Container TC



### Kabelspirale vertikal

Silber



VCKXE/S

### PC Halter

Silber



VRCPU/S

Kann an beliebiger Stelle unter die Tischplatte geschraubt werden, Moosgummi liegt bei!

Verstellbereich (Schraubverbindungen): Nutzbreite 13,5–21,5 cm/Auflage 36 cm/Höhenverstellung 33–52 cm

Anschraubplatte: 15 x 15 cm



### Bluetooth-Steuerung

Memory-Schalter mit  
2 Speicherplätzen und  
Erinnerungsfunktion

Sanft-Stopp

Standby Verbrauch kleiner 0,1 W

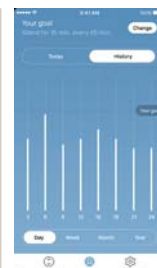

### Desk-Control-App



PDF: Montage



Video: Montage



Bluetooth:



# SITZ-STEHTISCH Schwerlast

Doppel T-Fuß / Kabelwanne

elektrisch höhenverstellbar

**Nicht vergessen:**

Bitte ergänzen Sie die Artikelnummer um das Farbkennzeichen \*

Plattendicke 2,5 cm  
Massivholzplatte 2,6 cm

(B x T)

160 x 80 cm

180 x 80 cm

160 x 100 cm

180 x 100 cm

**HD-Serie mit Tast-Schalter**

Silber

**Dekor-  
beschichtung**

VHD41608S/\*/S

VHD41808S/\*/S

Arbeitshöhe 75,5–125,5 cm  
elektrisch höhenverstellbar



4 Motoren in den Säulen integriert  
1-stufig  
1 Schuko-Stecker

Höhenjustierung ± 5 mm

Extrem stabiles Tischgestell  
4 Schwerlastsäulen und Unterbau aus  
5 Quertraversen und  
2 Plattenträgern

mit abklappbarer Kabelwanne  
Hubgeschwindigkeit ca. 20 mm/sec

Nutzlast des Tisches:  
dynamisch + statisch 350 kg

\* Farbkennzeichen Tischplatte:



\* Farbkennzeichen Massivholzplatte:



**Massivholz-  
platte**

VHD41608M/6/S

VHD41808M/6/S

VHD41610M/6/S

VHD41810M/6/S



Tast-Schalter

- Sanft-Anlauf/Sanft-Stopp
- Schalter links oder rechts unter der Tischplatte montierbar
- Stromverbrauch Standby 4 Watt



Kabelkanal abklappbar  
5 Quertraversen unter der Platte



4 Motoren  
4 Hubsäulen

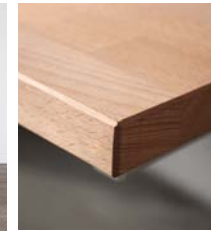

Massivholzplatte,  
Stäbchenplatte,  
2,6 cm



PDF: Montage



Bemaßung siehe Seite 108

# SITZ-STEHT-TISCH Design

C-Fuß / Kabelwanne

elektrisch höhenverstellbar

## Nicht vergessen:

Bitte ergänzen Sie die Artikelnummer  
- um das Farbkennzeichen \*  
- um die Gestellkombination •

Plattendicke 2,5 cm

(B x T)

120 x 80 cm

160 x 80 cm

180 x 80 cm

200 x 100 cm  
nicht verkettbar!

## XBHM-Serie

brodbeck design

VXBHM12/\*/•

VXBHM16/\*/•

VXBHM19/\*/•

VXBHM2E/\*/•

Arbeitshöhe 65–130 cm  
elektrisch höhenverstellbar

2 Motoren in den Säulen integriert  
1 Schuko-Stecker  
Gestell äußerst stabil  
Kufe Alu-Druckguss  
Rechteckrohr 10,7 x 6,7 cm, 2-stufig  
Stahlrahmen unter der Tischplatte  
4 x 2 cm Rechteckrohr  
mit abklappbarer Kabelwanne  
Kabelklemmen  
Hubgeschwindigkeit ca. 38 mm/sec.  
Höhenjustierung ± 5 mm  
Kabel 3 m lang  
Nutzlast des Tisches:  
80 kg dynamisch, 120 kg statisch

\* Farbkennzeichen Tischplatte:



R  
Ast-  
Eiche  
Asteiche

• Farbkennzeichen Hubsäule/Kufe:

SS Silber/Silber

WW Weiß/Weiß

WC Weiß/Alu poliert

GG Graphit/Graphit

GC Graphit/Alu poliert

☐ Horizontale Kabelwanne enthalten



### Verkettungs-, Anbauplatten

**Stützfuß:**  
Silber  
Graphit  
Weiß

VXBE91/\*/S  
VXBE91/\*/G  
VXBE91/\*/W

inkl. Konsole

VXBT12/\*/S  
VXBT12/\*/G  
VXBT12/\*/W

inkl. Stützfuß+Konsole  
nicht in Asteiche

VXBA60/\*/S  
VXBA60/\*/G  
VXBA60/\*/W

inkl. Stützfuß+Konsole  
nicht in Asteiche

VXBA80/\*/S  
VXBA80/\*/G  
VXBA80/\*/W

inkl. Stützfuß+Konsole  
nicht in Asteiche

### Kabelspirale

Silber



VCKXE/S

### PC Halter

Silber  
Graphit  
Weiß



Wird unter die Tisch-  
platte geschraubt

VRCPU/S  
VRCPU/G  
VRCPU/W



### Memory-Schalter

- 4 Speicherplätze  
- Sanft-Anlauf/Sanft-Stopp mit  
Auffahrerschutz  
- Display links oder rechts unter  
der Tischplatte montierbar



Verkettung  
zwischen  
XBHM und XB  
mittels Konsole



www.tuv.com  
ID 1111211765

PDF: Montage



Image





# VERKETTUNG Design XBHM mit XB

C-Fuß / Kabelwanne

höhenstellbar

## Nicht vergessen:

- Bitte ergänzen Sie die Artikelnummer
- um das Farbkennzeichen \*
- um die Gestellkombination •

Plattendicke 2,5 cm

(B x T)

80 x 80 cm

120 x 80 cm

160 x 80 cm

180 x 80 cm

200 x 100 cm  
nicht verkettbar!

## XB-Serie

brodbeck design

VXB08/\*/•

VXB12/\*/•

VXB16/\*/•

VXB19/\*/•

VXB2E/\*/•

Arbeitshöhe 65–85 cm  
im Raster von 1 cm

Gestell äußerst stabil  
Kufe Alu-Druckguss,  
Rechteckrohr 10.7 x 6.7 cm  
Stahlrahmen unter der Tischplatte  
4 x 2 cm Rechteckrohr  
mit abklappbarer Kabelwanne  
**(ausgenommen VXB08)**  
Kabelklemmen  
Höhenjustierung ± 5 mm



## \* Farbkennzeichen Tischplatte:



R  
Ast-  
Eiche  
Asteiche

## • Farbkennzeichen Hubsäule/Kufe:

SS Silber/Silber

WW Weiß/Weiß

WC Weiß/Alu poliert

GG Graphit/Graphit

GC Graphit/Alu poliert

☛ Horizontale Kabelwanne abklappbar

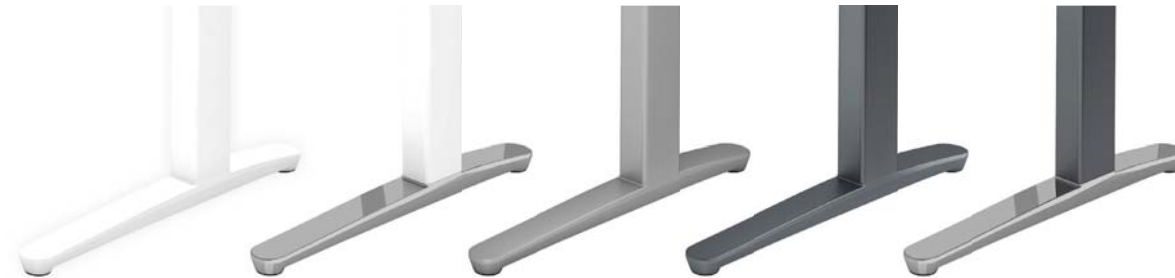



Bemaßung siehe Seite 108

Sitz-Steh-Tische

# SITZ-STEHTISCH Design ... die Kombi

C-Fuß / Kabelwanne

elektrisch höhenverstellbar

<p><b>Nicht vergessen:</b> Bitte ergänzen Sie die Artikelnummer - um das Farbkennzeichen für Tisch/Sideboard * - um das Farbkennzeichen für die Anbauplatte •</p> <p>Plattendicke 3,8 cm (B x T x H)</p>	 <p><b>Sideboard</b> li/re montierbar <b>160 x 40 x 52 cm</b></p>	 <p><b>Tisch</b> <b>200 x 100 x 65–130 cm</b></p>	 <p><b>Gerundete Anbauplatte</b> li/re montierbar <b>91,5 x 120,8 x 68–85 cm</b></p> <p><b>inkl. Konsole und 2 Stützfüße</b></p>
	<p><b>Kombi-Stellmaß: 209 x 170 cm</b></p>		

## XBHM2C ... die Kombi brodbeck design

Arbeitshöhe 65–130 cm  
elektrisch höhenverstellbar  
2 Motoren in den Säulen integriert  
1 Schuko-Stecker  
Gestell äußerst stabil  
Kufe Alu-Druckguss  
Rechteckrohr 10,7 x 6,7 cm, 2-stufig  
Stahlrahmen unter der Tischplatte  
4 x 2 cm Rechteckrohr  
mit abklappbarer Kabelwanne  
Kabelklemmen  
Hubgeschwindigkeit ca. 38 mm/sec.  
Höhenjustierung ± 5 mm; Kabel 3 m lang



Nutzlast des Tisches:  
80 kg dynamisch, 120 kg statisch

 Horizontale Kabelwanne enthalten



**Memory-Schalter**  
- 4 Speicherplätze  
- Sanft-Anlauf/Sanft-Stopp mit Auffahrerschutz  
- Display links oder rechts unter der Tischplatte montierbar





Verkettung





















PDF: Montage

Bemaßung siehe Seite 108

<b>VXBHM2C/*</b>	<b>VLA92C/•</b>
------------------	-----------------

<p><b>Kabelspirale</b> Silber</p>  <p><b>VCKXE/S</b> </p>	<p><b>PC Halter</b> Silber Graphit Weiß</p>  <p><b>VRCPU/S VRCPU/G VRCPU/W</b></p> <p>Wird unter die Tischplatte geschraubt</p>
<p><b>Lampe „Molto Luce“</b> zum Aufbau auf den Schreibtisch</p>  <p><b>VELL10/S</b></p>	<p>Ohne Bohrung <b>VELL10/S</b></p> <p>inkl. Bohrung i. d. Tischplatte Montage links <b>VELL1L/S</b></p> <p>inkl. Bohrung i. d. Tischplatte Montage rechts <b>VELL1R/S</b></p> <p>Fachgerechte Installation erforderlich</p>













**Schreibtisch und Sideboard: nur folgende Farbkombinationen möglich:**

Tischplatte; Sideboard Front + Oberboden	Seiten, Unterboden, Fachboden, Rückwand	Hubsäule/Kufe
 Weiß	 Weiß	 Silber/Silber
 Eiche	 Weiß	 Silber/Silber
 Weiß	 Weiß	 Weiß/Weiß
 Eiche	 Weiß	 Weiß/Weiß
 Weiß	 Graphit	 Graphit/Graphit
 Eiche	 Graphit	 Graphit/Graphit



\* Farbkennzeichen

**Anbauplatte: nur folgende Farbkombinationen möglich:**

Anbauplatte	Konsole/Stützfuß	Farbkennzeichen
 Weiß	 Silber	W/S
 Eiche	 Silber	E/S
 Weiß	 Weiß	W/W
 Eiche	 Weiß	E/W
 Weiß	 Graphit	W/G
 Eiche	 Graphit	E/G



• Farbkennzeichen

# MINI OFFICE

Wandschreibtisch

Schreibtische / Sitz-Stehtisch mit Tischtiefe 67cm

Sitz-Steh-Tische

Mini Office



# MINI OFFICE

## Nicht vergessen:

Bitte ergänzen Sie die Artikelnummer um das Farbkennzeichen \* / •

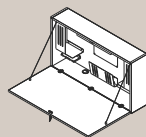

120 x 26 x 65 cm (B x T x H)

## Wandschreibtisch VWO

VWO12/\*/\*

Wandschreibtisch 120 x 26 x 65 cm

Tischfläche/Frontklappe:

119 x 63,4 x 1,9 cm (B x T x D)

Leichtbauplatte

Schrankinnenmaß: 115,5 x 22 x 60 cm

Klappe abschließbar

Tragfähigkeit 12 kg

2 Drahtseile als Klappenhalterung

Kabel L = 80 cm

Montagehilfe anbei: 3 Verpackungsstreifen müssen zusammengesraubt werden zu einem Montagebock  
Wandbefestigungsmaterial, 4 Dübel

Gewicht: 37 kg

verleimt geliefert, Montageservice nicht möglich

\* Farbkombinationen Korpus/Front:

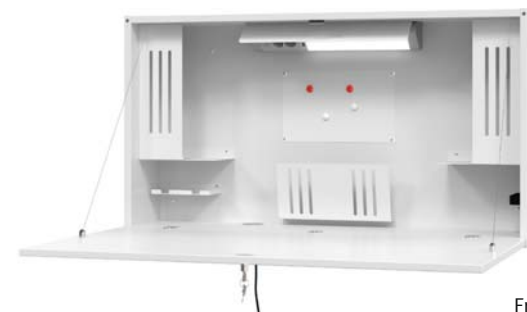
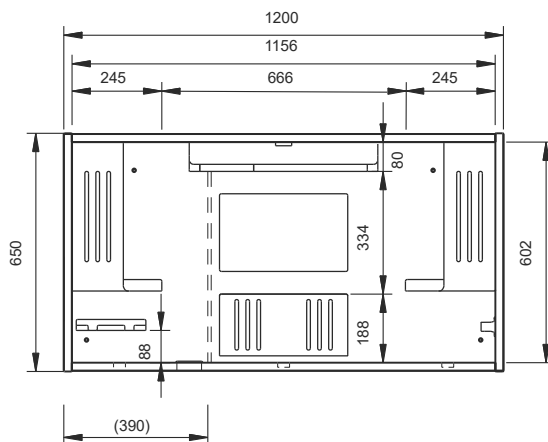

Frontklappe kein FSC-Material

## Innenausstattung:

- 2 Buchstützen Metall zur Ordnerablage, Farbe wie Seitenwand, H = 41 cm, T = 16 cm
- 1 Schrägablage/Laptop-Ablage Metall, Farbe wie Seitenwand, T = 8 cm
- 1 Magnettafel (35 x 21 cm), Magnete, Farbe wie Seitenwand
- 1 Ablageschale Metall, Farbe wie Seitenwand
- 1 Stiftehalter 5-fach, schwarz Kunststoff
- 1 Blende Metall (51,5 x 6 cm), Farbe wie Seitenwand
- 1 LED-Leuchte (51,5 x 8,5 x 8 cm), A++, 10 W, 4000 K mit 2x Steckdosen, 2x USB-Port, Blende
- 1 Kabeldurchlassbohrung Ø 6 cm, Kabeldose silber



## Das sollten Sie wissen!

### Mobiles Arbeiten

Ob separates Büro oder begrenzte Möglichkeiten in Wohnzimmer, Küche und Schlafzimmer - „Mini Office“-Produkte sind perfekt für das mobile Arbeiten zu Hause.

### Homeoffice

Unsere Produkte für den Homeoffice-Bereich gemäß Arbeitsstättenverordnung finden Sie im Anschluß.

Sitz-Steh-Tische

Mini Office







# MINI OFFICE

4-Fuß rund/eckig

höhenstellbar

**Nicht vergessen:**

Bitte ergänzen Sie die Artikelnummer um das Farbkennzeichen \*  
Plattendicke 2,5 cm

(B x T)

120 x 67,2 cm

140 x 67,2 cm

**H-Serie mini**

Silber

VHS612/\*/S

VHS614/\*/S

Arbeitshöhe 68,5–81 cm,  
stufenlos höhenstellbar

Nutzlast des Tisches: 140 kg

\* Farbkennzeichen Tischplatte:



Gestell silber  
Fuß Ø 6 cm, Stellfuß Ø 7 cm  
Rahmen 2 x 4 cm (B x H)

**Q-Serie mini**

Silber

VQS612/\*/S

VQS614/\*/S

Arbeitshöhe 68,5–81 cm,  
stufenlos höhenstellbar

Nutzlast des Tisches: 140 kg

\* Farbkennzeichen Tischplatte:



Gestell silber  
Fuß □ 6 cm, Stellfuß Ø 6 cm  
Rahmen 2 x 4 cm (B x H)



## Das sollten Sie wissen!

### Mobiles Arbeiten

Ob separates Büro oder begrenzte Möglichkeiten in Wohnzimmer, Küche und Schlafzimmer - „Mini Office“-Produkte sind perfekt für das mobile Arbeiten zu Hause.

### Homeoffice

Unsere Produkte für den Homeoffice-Bereich gemäß Arbeitsstättenverordnung finden Sie im Anschluß.



Bemaßung siehe Seite 108

Sitz-Steh-Tische

Mini Office



# MINI OFFICE

C-Fuß

höhenstellbar

**Nicht vergessen:**

Bitte ergänzen Sie die Artikelnummer um das Farbkennzeichen \*  
Plattendicke 2,5 cm

(B x T)

120 x 67,2 cm

140 x 67,2 cm

## O-Serie mini

Silber

VOS612/\*/S

VOS614/\*/S

Arbeitshöhe 65–85 cm  
im Raster von 1 cm höhenstellbar  
Höhenjustierung ± 5 mm

Nutzlast des Tisches: 80 kg

\* Farbkennzeichen Tischplatte:



Graphit

VOS612/\*/G

VOS614/\*/G

Weiß

VOS612/\*/W

VOS614/\*/W

Gestell silber

Gestell graphit

Gestell weiß

Horizontale Kabelwanne enthalten

Vertikale Kabelführung im Tischfuß möglich, Innenblende abnehmbar



## Das sollten Sie wissen!

### Mobiles Arbeiten

Ob separates Büro oder begrenzte Möglichkeiten in Wohnzimmer, Küche und Schlafzimmer - „Mini Office“-Produkte sind perfekt für das mobile Arbeiten zu Hause.

### Homeoffice

Unsere Produkte für den Homeoffice-Bereich gemäß Arbeitsstättenverordnung finden Sie im Anschluß.



Bemaßung siehe Seite 108

Sitz-Steh-Tische

Mini Office





# MINI OFFICE

T-Fuß / Kabelwanne

elektrisch höhenverstellbar

## Nicht vergessen:

Bitte ergänzen Sie die Artikelnummer um das Farbkennzeichen \*  
Plattendicke 2,5 cm

(B x T)

120 x 67,2 cm

140 x 67,2 cm

## XMST6-Serie mini

Silber

VXMST612/\*/S

VXMST614/\*/S

Arbeitshöhe 71–120 cm  
elektrisch höhenverstellbar

2 Motoren in den Säulen integriert  
1 Schuko-Stecker  
Gestell äußerst stabil  
Höhenjustierung ± 5 mm  
Quadratrohr □ 7 cm, 1-stufig  
Stahlrahmen unter der Tischplatte  
4 x 2 cm Rechteckrohr  
mit abklappbarer Kabelwanne  
Hubgeschwindigkeit ca. 36 mm/sec  
Kabel 3 m lang

Nutzlast des Tisches:  
70 kg dynamisch, 90 kg statisch

**NEU**

\* Farbkennzeichen Tischplatte:



Gestell silber, 7 x 7 cm

Horizontale Kabelwanne enthalten

Tast-Schalter

- Sanft-Anlauf/Sanft-Stopp mit Auffahrschutz
- Schalter links oder rechts unter der Tischplatte montierbar



## Das sollten Sie wissen!

### Mobiles Arbeiten

Ob separates Büro oder begrenzte Möglichkeiten in Wohnzimmer, Küche und Schlafzimmer - „Mini Office“-Produkte sind perfekt für das mobile Arbeiten zu Hause.

### Homeoffice

Unsere Produkte für den Homeoffice-Bereich gemäß Arbeitsstättenverordnung finden Sie im Anhang.



Bemaßung siehe Seite 108

PDF: Montage



Video: Montage



Klappfunktion:



Sitz-Steh-Tische

Mini Office



**IHR MINI OFFICE**  
**MIT PLATZSPARENDER SCHRANKWAND**



# SCHREIBTISCHE

Schreibtische höheneinstellbar

Schreibtische feste Höhe

Sitz-Steh-Tische

Mini Office

Schreibtische

# SCHREIBTISCH

C-Fuß

höheninstellbar

## Nicht vergessen:

Bitte ergänzen Sie die Artikelnummer um das Farbkennzeichen \*

Plattendicke 2,5 cm

(B x T)

80 x 80 cm

120 x 80 cm

160 x 80 cm

180 x 80 cm

200 x 100 cm  
nicht verkettbar!

180 x 100 cm  
li/re montierbar  
nicht in Asteiche

200 x 120 cm  
li/re montierbar  
inkl. 2 Kabeldosen

## O-Serie

Silber

VOS08/\*/S

VOS12/\*/S

VOS16/\*/S

VOS19/\*/S

VOS2E/\*/S

VOS18/\*/S

VOS82/\*/S

Arbeitshöhe 65–85 cm  
im Raster von 1 cm höheninstellbar  
Höhenjustierung ± 5 mm

Nutzlast des Tisches: 80 kg

\* Farbkennzeichen Tischplatte:



R  
Ast-  
Eiche

Asteiche

Gestell silber

Gestell graphit

Gestell weiß

Horizontale Kabelwanne enthalten

Vertikale Kabelführung im Tischfuß  
möglich, Innenblende abnehmbar



Verkettungs-,  
Anbauplatten



VLE91/\*



VLT12/\*/S  
inkl. Stützfuß  
nicht in Asteiche



VLA60/\*/S  
inkl. Stützfuß  
nicht in Asteiche



VLA80/\*/S  
inkl. Stützfuß  
nicht in Asteiche



VLA160/\*/S  
inkl. Stützfuß

Graphit

VOS08/\*/G

VOS12/\*/G

VOS16/\*/G

VOS19/\*/G

VOS2E/\*/G

VOS18/\*/G

VOS82/\*/G



Verkettungs-,  
Anbauplatten



VLE91/\*



VLT12/\*/G  
inkl. Stützfuß  
nicht in Asteiche



VLA60/\*/G  
inkl. Stützfuß  
nicht in Asteiche



VLA80/\*/G  
inkl. Stützfuß  
nicht in Asteiche



VLA160/\*/G  
inkl. Stützfuß

Weiß

VOS08/\*/W

VOS12/\*/W

VOS16/\*/W

VOS19/\*/W

VOS2E/\*/W

VOS18/\*/W

VOS82/\*/W



Verkettungs-,  
Anbauplatten



VLE91/\*



VLT12/\*/W  
inkl. Stützfuß  
nicht in Asteiche



VLA60/\*/W  
inkl. Stützfuß  
nicht in Asteiche



VLA80/\*/W  
inkl. Stützfuß  
nicht in Asteiche



VLA160/\*/W  
inkl. Stützfuß

Verkürzte Füße  
Aufpreis pro Paar

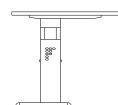

VOFUK/S Silber  
VOFUK/G Graphit  
VOFUK/W Weiß

## Serien-Erweiterung:



Mini Office



Tisch-Sideboard-Kombination

# SCHREIBTISCH

C-Fuß

höhenstellbar

<p><b>Nicht vergessen:</b> Bitte ergänzen Sie die Artikelnummer um das Farbkennzeichen *</p> <p>Plattendicke 2,5 cm</p>	(B x T)								
		<b>80 x 80 cm</b>	<b>120 x 80 cm</b>	<b>160 x 80 cm</b>	<b>180 x 80 cm</b>	<b>200 x 100 cm</b> nicht verkettbar!	<b>180 x 100 cm</b> li/re montierbar nicht in Asteiche	<b>200 x 120 cm</b> li/re montierbar inkl. 2 Kabel Dosen	

<b>F-Serie</b>	Silber	VFS08/*/S	VFS12/*/S	VFS16/*/S	VFS19/*/S	VFS2E/*/S		VFS18/*/S	VFS82/*/S	
----------------	--------	-----------	-----------	-----------	-----------	-----------	--	-----------	-----------	--

Arbeitshöhe 65–85 cm  
im Raster von 1 cm höhenstellbar  
Höhenjustierung ± 5 mm

Nutzlast des Tisches: 80 kg

\* Farbkennzeichen Tischplatte:

3 Ahorn	5 Grau	6 Buche	N Nuß	W Weiß	E Eiche
------------	-----------	------------	----------	-----------	------------

R  
Ast-  
Eiche

Gestell silber

Horizontale Kabelwanne enthalten

Vertikale Kabelführung im Tischfuß möglich



Verkettungs-,  
Anbauplatten



VLE91/\*



VLT12/\*/S  
inkl. Stützfuß  
nicht in Asteiche



VLA60/\*/S  
inkl. Stützfuß  
nicht in Asteiche



VLA80/\*/S  
inkl. Stützfuß  
nicht in Asteiche



VLA160/\*/S  
inkl. Stützfuß

Verkürzte Füße

Aufpreis für  
1 Paar



VFFUK/S

Bemaßung siehe Seite 108

Sitz-Steh-Tische	Mini Office	Schreibtische
------------------	-------------	---------------

# SCHREIBTISCH

C-Fuß

höhenstellbar

## Nicht vergessen:

- Bitte ergänzen Sie die Artikelnummer
- um das Farbkennzeichen \*
- um die Gestellkombination •

Plattendicke 2,5 cm

(B x T)

80 x 80 cm

120 x 80 cm

160 x 80 cm

180 x 80 cm

200 x 100 cm  
nicht verkettbar!

## XB-Serie

brodbeck design

VXB08/\*/•

VXB12/\*/•

VXB16/\*/•

VXB19/\*/•

VXB2E/\*/•

Arbeitshöhe 65–85 cm  
im Raster von 1 cm  
Gestell äußerst stabil, Kufe Alu-Druckguss,  
Rechteckrohr 107 x 67 mm  
Stahlrahmen unter der Tischplatte  
4 x 2 cm, Rechteckrohr mit abklapp-  
barer Kabelwanne (**ausgenommen VXB08**)  
und Kabelklemmen  
Höhenjustierung ± 5 mm



Nutzlast des Tisches: 80 kg

\* Farbkennzeichen Tischplatte:



R Ast-  
Eiche

• Farbkennzeichen Hubsäule/Kufe:

SS Silber/Silber

WW Weiß/Weiß

WC Weiß/Alu poliert

GG Graphit/Graphit

GC Graphit/Alu poliert

☛ Horizontale Kabelwanne abklappbar

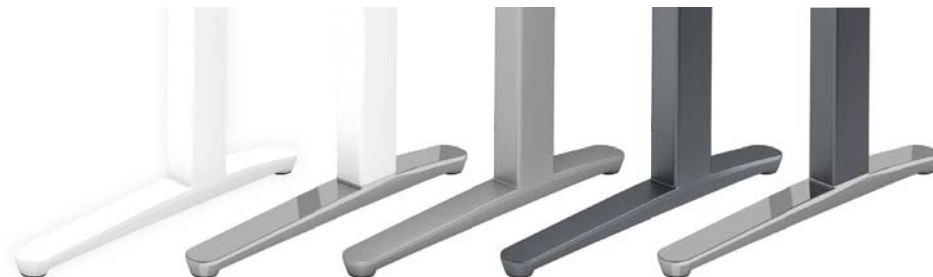

Verkettungs-,  
Anbauplatten  
Stützfuß silber



VLE91/\*



VLT12/\*/S  
inkl. Stützfuß  
nicht in Asteiche



VLA60/\*/S  
inkl. Stützfuß  
nicht in Asteiche



VLA80/\*/S  
inkl. Stützfuß  
nicht in Asteiche



VLA160/\*/S  
inkl. Stützfuß

Verkettungs-,  
Anbauplatte  
Stützfuß weiß



VLE91/\*



VLT12/\*/W  
inkl. Stützfuß  
nicht in Asteiche



VLA60/\*/W  
inkl. Stützfuß  
nicht in Asteiche



VLA80/\*/W  
inkl. Stützfuß  
nicht in Asteiche



VLA160/\*/W  
inkl. Stützfuß

Verkettungs-,  
Anbauplatte  
Stützfuß graphit



VLE91/\*



VLT12/\*/G  
inkl. Stützfuß  
nicht in Asteiche



VLA60/\*/G  
inkl. Stützfuß  
nicht in Asteiche



VLA80/\*/G  
inkl. Stützfuß  
nicht in Asteiche



VLA160/\*/G  
inkl. Stützfuß

# SCHREIBTISCH

C-Fuß

höhenstellbar

<p><b>Nicht vergessen:</b> Bitte ergänzen Sie die Artikelnummer um das Farbkennzeichen *</p> <p>Plattendicke 2,5 cm</p>	(B x T)								
		<b>80 x 80 cm</b>	<b>120 x 80 cm</b>	<b>160 x 80 cm</b>	<b>180 x 80 cm</b>	<b>200 x 100 cm</b> nicht verkettbar!	<b>180 x 100 cm</b> li/re montierbar nicht in Asteiche	<b>200 x 120 cm</b> li/re montierbar inkl. 2 Kabel Dosen	

<b>U-Serie</b>	<b>Silbergrau</b>	<b>VUS08/*/S</b>	<b>VUS12/*/S</b>	<b>VUS16/*/S</b>	<b>VUS19/*/S</b>	<b>VUS2E/*/S</b>		<b>VUS18/*/S</b>	<b>VUS82/*/S</b>	
----------------	-------------------	------------------	------------------	------------------	------------------	------------------	--	------------------	------------------	--

Arbeitshöhe 68–86 cm  
 Mechanische Höheneinstellung im Raster von 2 cm  
 Höhenjustierung ± 5 mm  
 Nutzlast des Tisches: 60 kg  
 \* Farbkennzeichen Tischplatte:

- 3 Ahorn
- 5 Grau
- 6 Buche
- N Nuß
- W Weiß
- E Eiche

R Asteiche  
AST Eiche

- Gestell silber
- Gestell weiß
- Horizontale Kabelwanne enthalten
- Vertikale Kabelführung im Tischfuß möglich



<p><b>Verkettungs-, Anbauplatten</b></p>		<b>VLE91/*</b>		<b>VLT12/*/S</b> inkl. Stützfuß nicht in Asteiche		<b>VLA60/*/S</b> inkl. Stützfuß nicht in Asteiche		<b>VLA80/*/S</b> inkl. Stützfuß nicht in Asteiche		<b>VLA160/*/S</b> inkl. Stützfuß
--	--	----------------	--	---	--	---	--	---	--	-------------------------------------

<b>Weiß</b>	<b>VUS08/*/W</b>	<b>VUS12/*/W</b>	<b>VUS16/*/W</b>	<b>VUS19/*/W</b>	<b>VUS2E/*/W</b>		<b>VUS18/*/W</b>	<b>VUS82/*/W</b>	
-------------	------------------	------------------	------------------	------------------	------------------	--	------------------	------------------	--

<p><b>Verkettungs-, Anbauplatten</b></p>		<b>VLE91/*</b>		<b>VLT12/*/W</b> inkl. Stützfuß nicht in Asteiche		<b>VLA60/*/W</b> inkl. Stützfuß nicht in Asteiche		<b>VLA80/*/W</b> inkl. Stützfuß nicht in Asteiche		<b>VLA160/*/W</b> inkl. Stützfuß
--	--	----------------	--	---	--	---	--	---	--	-------------------------------------



Kabelkanal



Höheneinstellung



Bemaßung siehe Seite 108

<b>Sitz-Steh-Tische</b>	<b>Mini Office</b>	<b>Schreibtische</b>
-------------------------	--------------------	----------------------



# SCHREIBTISCH

C-Fuß

höhenstellbar

## Nicht vergessen:

Bitte ergänzen Sie die Artikelnummer um das Farbkennzeichen \*

Plattendicke 2,5 cm

(B x T)

80 x 80 cm

120 x 80 cm

160 x 80 cm

180 x 80 cm

1 Paar  
Seitenblenden

## Z-Serie

Silber

VZS08/\*/S

VZS12/\*/S

VZS16/\*/S

VZS19/\*/S

VZSSB/S

Arbeitshöhe 68–82 cm  
Mechanische Höheneinstellung  
im Raster von 1 cm  
Höhenjustierung ± 5 mm

Nutzlast des Tisches: 80 kg

\* Farbkennzeichen Tischplatte:



R  
Ast  
Eiche

Asteiche

Gestell silber

Gestell Graphit

Horizontale Kabelwanne enthalten

Vertikale Kabelführung optional mittels  
VZSSB möglich, Blende abnehmbar

Verkettungs-,  
Anbauplatten  
nicht in Beton



VLE91/\*



VLT12/\*/S  
inkl. Stützfuß  
nicht in Asteiche



VLA60/\*/S  
inkl. Stützfuß  
nicht in Asteiche



VLA80/\*/S  
inkl. Stützfuß  
nicht in Asteiche



VLA160/\*/S  
inkl. Stützfuß



Graphit

VZS08/\*/G

VZS12/\*/G

VZS16/\*/G

VZS19/\*/G

VZSSB/G

Verkettungs-,  
Anbauplatten  
nicht in Beton



VLE91/\*



VLT12/\*/G  
inkl. Stützfuß  
nicht in Asteiche



VLA60/\*/G  
inkl. Stützfuß  
nicht in Asteiche



VLA80/\*/G  
inkl. Stützfuß  
nicht in Asteiche



VLA160/\*/G  
inkl. Stützfuß

/S

# SCHREIBTISCH

A-Fuß rund

höhenstellbar

<p><b>Nicht vergessen:</b> Bitte ergänzen Sie die Artikelnummer um das Farbkennzeichen *</p> <p>Plattendicke 2,5 cm</p>	(B x T)								
		<b>80 x 80 cm</b>	<b>120 x 80 cm</b>	<b>160 x 80 cm</b>	<b>180 x 80 cm</b>	<b>200 x 100 cm</b> nicht verkettbar!	<b>180 x 100 cm</b> li/re montierbar nicht in Asteiche	<b>200 x 120 cm</b> li/re montierbar inkl. 2 Kabel Dosen	

<b>A-Serie</b>	<b>VAS08/*/S</b>	<b>VAS12/*/S</b>	<b>VAS16/*/S</b>	<b>VAS19/*/S</b>	<b>VAS2E/*/S</b>		<b>VAS18/*/S</b>		
----------------	------------------	------------------	------------------	------------------	------------------	--	------------------	--	--

Arbeitshöhe 68–76 cm  
stufenlos höhenstellbar  
Nutzlast des Tisches: 80 kg

\* Farbkennzeichen Tischplatte:



Asteiche

Gestell silber, Ø 4 cm

Horizontale Kabelwanne enthalten



**Verkettungs-,  
Anbauplatten**



**VLE91/\***



**VLT12/\*/S**  
inkl. Stützfuß  
nicht in Asteiche



**VLA60/\*/S**  
inkl. Stützfuß  
nicht in Asteiche



**VLA80/\*/S**  
inkl. Stützfuß  
nicht in Asteiche



**VLA160/\*/S**  
inkl. Stützfuß

Bemaßung siehe Seite 108

Sitz-Steh-Tische	Mini Office	Schreibtische
------------------	-------------	---------------

# SCHREIBTISCH

4-Fuß rund

höhenstellbar

## Nicht vergessen:

Bitte ergänzen Sie die Artikelnummer um das Farbkennzeichen \*

Plattendicke 2,5 cm

(B x T)

80 x 80 cm

120 x 80 cm

160 x 80 cm

180 x 80 cm

200 x 100 cm  
nicht verkettbar!  
nicht in Beton

180 x 100 cm  
li/re montierbar  
nicht in Beton  
nicht in Asteiche

200 x 120 cm  
li/re montierbar  
inkl. 2 Kabeldosen

## H-Serie

Arbeitshöhe 68,5–81 cm  
stufenlos höhenstellbar

Der vordere Fuß kann bei einer Verkettung  
um 45 cm zurückgesetzt werden.

Nutzlast des Tisches: 140 kg

\* Farbkennzeichen Tischplatte:



\* für bestimmte Tischplatten:

M Beton

R Asteiche

Gestell silber  
Fuß Ø 6 cm, Stellfuß Ø 7 cm  
Rahmen 2 x 4 cm (B x H)



VHS08/\*S

VHS12/\*S

VHS16/\*S

VHS19/\*S

VHS2E/\*S

VHS18/\*S

VHS82/\*S

VHR08/S

VHR12/S

VHR16/S

VHR18/S

VHR90/S

VHR08/S

für Tisch  
80 cm

für Tisch  
120 cm

für Tisch  
160 cm

für Tisch  
180 cm

für  
Eckwinkel

für Seiten  
80 cm



Knieaumblende für H-Serie

19 mm,  
Dekor immer silber  
H = 40 cm

Verkettungs-,  
Anbauplatten  
nicht in Beton



VHE91/\*



VHT12/\*S  
inkl. Stützfuß  
nicht in Asteiche



VHA60/\*S  
inkl. Stützfuß  
nicht in Asteiche



VHA80/\*S  
inkl. Stützfuß  
nicht in Asteiche



VHA160/\*S  
inkl. Stützfuß

Verkettungs-  
möglichkeiten



Standard-  
tisch

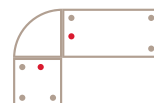

Eckverkettung:

Vorderer Fuß kann um 45 cm  
zurückgesetzt werden.  
Verkettungsblech liegt bei.



Bei gerader  
Verkettung:

VHVB

2 Verkettungsbleche  
VHVB bestellen!

Kabelwanne  
abklappbar  
Silber



VKC12/S



VKC16/S

VKC18/S

Sonderhöhen-  
verstellung  
bis 88 cm

Aufpreis 4 Füße

VHHE-4

Aufpreis 5 Füße

nur für VHS 82/21  
VHHE-5

## Serien-Erweiterung:



Mini Office



Tisch-Sideboard-Kombination



Zurückgesetzter Fuß

# SCHREIBTISCH

4-Fuß rund

höhenstellbar

**Nicht vergessen:**

Bitte ergänzen Sie die Artikelnummer um das Farbkennzeichen \*

Plattendicke 2,5 cm

(B x T)



80 x 80 cm



120 x 80 cm



160 x 80 cm



180 x 80 cm

## Y-Serie

Silber

VYS08/\*/S

VYS12/\*/S

VYS16/\*/S

VYS19/\*/S



Verkettungs-,  
Anbauplatten  
nicht in Beton



VLE91/\*



VLT12/\*/S  
inkl. Stützfuß  
nicht in Asteiche



VLA60/\*/S  
inkl. Stützfuß  
nicht in Asteiche



VLA80/\*/S  
inkl. Stützfuß  
nicht in Asteiche



VLA160/\*/S  
inkl. Stützfuß

Arbeitshöhe 68–82 cm  
Höheneinstellung mittels Stellschraube  
im Raster von 1 cm  
Höhenjustierung ± 5 mm

mit zwei stabilen Quertraversen  
Quertraverse 3 x 6 cm

Nutzlast des Tisches: 140 kg

\* Farbkennzeichen Tischplatte:

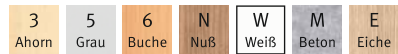

R  
Ast-  
Eiche  
Asteiche

Gestell silber, Ø 6 cm

Gestell Graphit, Ø 6 cm

Kabelwanne nicht möglich

VCKVE/A wird empfohlen

Graphit

VYS08/\*/G

VYS12/\*/G

VYS16/\*/G

VYS19/\*/G



Verkettungs-,  
Anbauplatten  
nicht in Beton



VLE91/\*



VLT12/\*/G  
inkl. Stützfuß  
nicht in Asteiche



VLA60/\*/G  
inkl. Stützfuß  
nicht in Asteiche



VLA80/\*/G  
inkl. Stützfuß  
nicht in Asteiche



VLA160/\*/G  
inkl. Stützfuß



Bemaßung siehe Seite 108

Sitz-Steh-Tische

Mini Office

Schreibtische

# SCHREIBTISCH

4-Fuß eckig

höhenstellbar

## Nicht vergessen:

Bitte ergänzen Sie die Artikelnummer um das Farbkennzeichen \*

Plattendicke 2,5 cm

(B x T)

80 x 80 cm

120 x 80 cm

160 x 80 cm

180 x 80 cm

200 x 100 cm  
nicht verkettbar!

180 x 100 cm  
li/re montierbar  
nicht in Asteiche

200 x 120 cm  
li/re montierbar  
inkl. 2 Kabel Dosen

## Q-Serie

Arbeitshöhe 68,5–81 cm  
stufenlos höhenstellbar

Der vordere Fuß kann bei einer Verkettung  
um 45 cm zurückgesetzt werden.

Nutzlast des Tisches: 140 kg

\* Farbkennzeichen Tischplatte:



R Asteiche  
Eiche

Gestell silber  
Fuß □ 6 cm, Stellfuß Ø 6 cm  
Rahmen 2 x 4 cm (B x H)



### Verkettungs-, Anbauplatten



VHE91/\*



VQT12/\*/S  
inkl. Stützfuß  
nicht in Asteiche



VQA60/\*/S  
inkl. Stützfuß  
nicht in Asteiche



VQA80/\*/S  
inkl. Stützfuß  
nicht in Asteiche



VQA160/\*/S  
inkl. Stützfuß

### Verkettungs- möglichkeiten



Standard-  
tisch

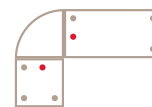

#### Eckverkettung:

Vorderer Fuß kann um 45 cm  
zurückgesetzt werden.  
Verkettungsblech liegt bei.



#### Bei gerader Verkettung:

2 Verkettungsbleche  
VHVB bestellen!

VHVB

### Kabelwanne abklappbar Silber



VKC12/S

VKC16/S

VKC18/S

### Serien-Erweiterung:



Mini Office



Tisch-Sideboard-Kombination





# SCHREIBTISCH

4-Fuß eckig

höhenstellbar

<p><b>Nicht vergessen:</b> Bitte ergänzen Sie die Artikelnummer um das Farbkennzeichen *</p> <p>Plattendicke 2,5 cm</p>	(B x T)									
		<b>80 x 80 cm</b>	<b>120 x 80 cm</b>	<b>160 x 80 cm</b>	<b>180 x 80 cm</b>				<b>200 x 120 cm</b> li/re montierbar inkl. 2 Kabel Dosen	

<b>J-Serie</b>	<b>VJS08/*/S</b>	<b>VJS12/*/S</b>	<b>VJS16/*/S</b>	<b>VJS19/*/S</b>				<b>VJS82/*/S</b>	
----------------	------------------	------------------	------------------	------------------	--	--	--	------------------	--

Arbeitshöhe 68–76 cm  
stufenlos höhenstellbar  
Nutzlast des Tisches: 140 kg

- \* Farbkennzeichen Tischplatte:
- 3 Ahorn
  - 5 Grau
  - 6 Buche
  - N Nuß
  - W Weiß
  - E Eiche

- R Ast-Eiche
- A Asteiche
- G Gestell silber, 6 x 6 cm



**Verkettungs-, Anbauplatten**

- VLE91/\***
- VJT12/\*/S**  
inkl. Stützfuß  
nicht in Asteiche
- VJA60/\*/S**  
inkl. Stützfuß  
nicht in Asteiche
- VJA80/\*/S**  
inkl. Stützfuß  
nicht in Asteiche
- VJA160/\*/S**  
inkl. Stützfuß

**Zurückgesetzter Fuß**

- VJFUK/S**
- Kabelwanne Metall**  
nicht für VJS08
- VRKW/S**  
mit 2 Kabelklemmen,  
silber einbrennlackiert, B = 82 cm,  
T = 40 cm, H = 6,5 cm/1,9 cm

		<b>160 x 162,5 cm</b> Spalt 2,5 cm	<b>180 x 162,5 cm</b> Spalt 2,5 cm						

<b>J-Serie Doppelarbeitsplatz</b>		<b>VJD16/*/S</b>	<b>VJD19/*/S</b>						
-----------------------------------	--	------------------	------------------	--	--	--	--	--	--

Arbeitshöhe 68–76 cm, stufenlos höhenstellbar  
Nutzlast des Tisches: 140 kg

- \* Farbkennzeichen Tischplatte:
- 3 Ahorn
  - 5 Grau
  - 6 Buche
  - N Nuß
  - W Weiß
  - E Eiche

- R Ast-Eiche
- A Asteiche
- G Gestell silber, 6 x 6 cm



**Kabelwanne Metall**  
nicht für VJS08

- VRKW/S**  
mit 2 Kabelklemmen,  
silber einbrennlackiert, B = 82 cm,  
T = 40 cm, H = 6,5 cm/1,9 cm

<b>Sitz-Steh-Tische</b>	<b>Mini Office</b>	<b>Schreibtische</b>
-------------------------	--------------------	----------------------

# SCHREIBTISCH

## Rahmengestell

## höhenstellbar

### Nicht vergessen:

Bitte ergänzen Sie die Artikelnummer um das Farbkennzeichen \*

Plattendicke 2,5 cm

(B x T)

<b>80 x 80 cm</b>	<b>120 x 80 cm</b>	<b>160 x 80 cm</b>	<b>180 x 80 cm</b>	<b>200 x 100 cm</b> nicht verkettbar!	<b>200 x 120 cm</b> li/re montierbar inkl. 2 Kabel Dosen

## R-Serie

Silber

VRS08/\*/S

VRS12/\*/S

VRS16/\*/S

VRS19/\*/S

VRS2E/\*/S

VRS82/\*/S

Arbeitshöhe 65–85 cm  
im Raster von 1 cm  
höhenstellbar

Höhenjustierung ± 5 mm  
Extrem stabile Konstruktion  
Schwebende Tischplatte

Rahmen Rechteckrohr  
□ 5 cm/□ 4,6 cm

Nutzlast des Tisches: 140 kg

\* Farbkennzeichen Tischplatte:



Asteiche



Gestell silber



VRSI08/S

VRSI12/S

VRSI16/S

VRSI18/S

VRSI20/S

VRSI90/S

für B = 80 cm  
68,2 x 35 cm

für B = 120 cm  
108,2 x 35 cm

für B = 160 cm  
148,2 x 35 cm

für B = 180 cm  
168,2 x 35 cm

für B = 200 cm  
188,2 x 35 cm

bei  
LE90/LE91



**Knieraumblende für R-Serie**

Silber einbrennlackiert  
H = 35 cm

### Verkettungs-, Anbauplatten



VLE91/\*



VRT12/\*/S  
inkl. Stützfuß  
nicht in Asteiche



VRA60/\*/S  
inkl. Stützfuß  
nicht in Asteiche



VRA80/\*/S  
inkl. Stützfuß  
nicht in Asteiche



VRA160/\*/S  
inkl. Stützfuß

### Verkürzte Füße 1 Paar



VRFUK/S

Nicht für VRS2E

### Kabelspirale vertikal



VCKVE/A



Silber

### PC Halter

Silber



VRCPU/S

Metall, silber einbrennlackiert  
PC-Halter kann an beliebiger Stelle unter die Tischplatte geschraubt werden. Moosgummi liegt bei!

Verstellbereich (Schraubverbindungen):  
Nutzbreite 13,5–21,5 cm/Auflage 36 cm  
Höhenverstellung 33–52 cm  
Anschraubplatte 15 x 15 cm

### Kabelwanne



VRKW/S

Metall, mit 2 Kabelklemmen, silber einbrennlackiert  
B = 82 cm, T = 40 cm, H = 6,5 cm/1,9 cm

Nicht für VRS08

# SCHREIBTISCH

## Rahmengestell

höheninstellbar

### Nicht vergessen:

Bitte ergänzen Sie die Artikelnummer um das Farbkennzeichen \*

Plattendicke 2,5 cm

(B x T)



80 x 80 cm



120 x 80 cm



160 x 80 cm



180 x 80 cm



200 x 100 cm  
nicht verkettbar!



200 x 120 cm  
li/re montierbar  
inkl. 2 Kabel Dosen

## R-Serie

Graphit

Arbeitshöhe 65–85 cm  
im Raster von 1 cm  
höheninstellbar

Höhenjustierung ± 5 mm  
Extrem stabile Konstruktion  
Schwebende Tischplatte

Rahmen Rechteckrohr  
□ 5 cm/□ 4,6 cm

Nutzlast des Tisches: 140 kg

\* Farbkennzeichen Tischplatte:



R Ast-Eiche Asteiche

Gestell Graphit



VRS08/\*G

VRS12/\*G

VRS16/\*G

VRS19/\*G

VRS2E/\*G

VRS82/\*G

VRSI08/G

VRSI12/G

VRSI16/G

VRSI18/G

VRSI20/G

VRSI90/G

für B = 80 cm  
68,2 x 35 cm

für B = 120 cm  
108,2 x 35 cm

für B = 160 cm  
148,2 x 35 cm

für B = 180 cm  
168,2 x 35 cm

für B = 200 cm  
188,2 x 35 cm

bei  
LE90/LE91



Knieraumblende für R-Serie  
Graphit einbrennlackiert  
H = 35 cm

Verkettungs-,  
Anbauplatten



VLE91/\*



VRT12/\*G  
inkl. Stützfuß  
nicht in Asteiche



VRA60/\*G  
inkl. Stützfuß  
nicht in Asteiche



VRA80/\*G  
inkl. Stützfuß  
nicht in Asteiche



VRA160/\*G  
inkl. Stützfuß

Verkürzte Füße  
1 Paar  
Nicht für VRS2E



VRFUK/G

PC Halter  
Graphit



VRCPU/G

Kabelwanne



VRKW/S

Metall, mit 2 Kabelklemmen, silber einbrennlackiert  
B = 82 cm, T = 40 cm, H = 6,5 cm/1,9 cm

Nicht für VRS08



Arbeitshöhen-  
einstellung



Bemaßung siehe Seite 108

Sitz-Steh-Tische

Mini Office

Schreibtische

# TISCH-SIDEBORD-KOMBINATION

höhenstellbar

## Nicht vergessen:

Bitte ergänzen Sie die Artikelnummer um das Farbkennzeichen \*

25 mm Ober- und Unterböden 25 mm

19 mm Rückwand und Türen 19 mm

19 mm Seiten, Mittelseite, Fachböden 19 mm

Nicht abschließbar

**Achtung: 1 Korpus = 3 Aufstellmöglichkeiten**

**Nur 1 Türe jeweils vorne und hinten montierbar!**  
**Rückwände flexibel einsetzbar!**

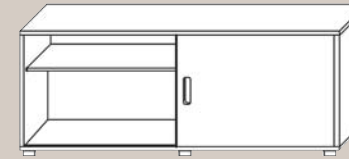

160 x 40 x 59,6 cm (B x T x H)

## Sideboard mit Schiebetür/Rückwand-Kombi

V1758S/\*/\*

Sideboard mit Höhenjustierung ± 5 mm

Schiebetüren mit Griffmuscheln, nicht abschließbar!

Rückwand und Türen immer gleiches Dekor!

Höhenverstellbare Fachböden

Lieferumfang: 2x Türe, 2x Rückwand,  
Seiten, Böden, Mittelseite

\* Farbkennzeichen Korpus/Front:

3 Ahorn	3 Ahorn	5 Grau	5 Grau	6 Buche	6 Buche	N Nuß	N Nuß	W Weiß	W Weiß
3 Ahorn	S Silber			6 Buche	S Silber	N Nuß	S Silber	W Weiß	S Silber
						N Nuß	W Weiß	W Weiß	N Nuß
G Graphit	3 Ahorn	G Graphit	5 Grau	G Graphit	6 Buche	G Graphit	N Nuß		
						G Graphit	E Eiche	W Weiß	E Eiche
						G Graphit	R Ast-Eiche	W Weiß	R Ast-Eiche
						G Graphit	S Silber	G Graphit	W Weiß

Passende Schreibtische siehe nächste Seite

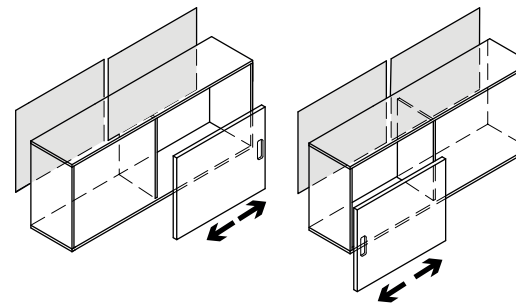

2 Rückwände / 1 Türe

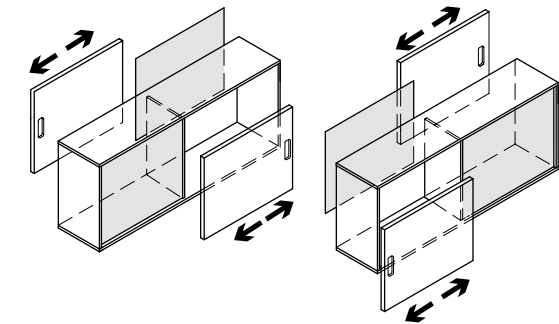

2 Rückwände / 2 Türen



Sideboard freistehend  
Nur von einer Seite nutzbar  
Rückwand durchgehend montiert



Sideboard freistehend  
von beiden Seiten nutzbar  
Schiebetür/Rückwand wechselseitig  
montiert

Graphit/Asteiche

## Schreibtische zur Auflage auf Sideboard

(B x T)

### T-Fuß-Gestell mit Wange



160 x 80 cm



180 x 80 cm

### 4-Fuß-Gestell



160 x 80 cm



180 x 80 cm

### Rahmengestell

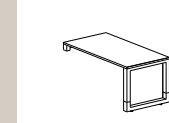

160 x 80 cm

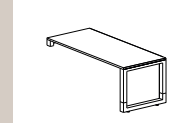

180 x 80 cm

## OSE-Serie T-Fuß

Silber

VOSE16/\*S

VOSE19/\*S

Arbeitshöhe 72/75/78 cm

 Horizontale Kabelwanne enthalten

 Vertikale Kabelführung im Tischfuß möglich



Weiß

VOSE16/\*W

VOSE19/\*W

### Tischmontage T-Fuß-Gestell:

Die Wange wird in der Farbe des Fußes geliefert. Sie wird mit dem Kabelkanal und dem Korpus verschraubt.

Höhenjustierung ± 5 mm

## RSE-Serie Quadratrohr □ 5 cm

Silber

VRSE16/\*S

VRSE19/\*S

Arbeitshöhe 65–85 cm, im Raster von 1 cm höhenstellbar

Optional: Kabelführung horizontal/vertikal (siehe Rubrik „Zubehör“)



Graphit

VRSE16/\*G

VRSE19/\*G

## HSE-Serie Rundrohr ø 6 cm

Silber

VHSE16/\*S

VHSE19/\*S

Arbeitshöhe 74–78 cm, stufenlos

Optional: Kabelführung horizontal/vertikal (siehe Rubrik „Zubehör“)



## QSE-Serie Quadratrohr □ 6 cm

Silber

VQSE16/\*S

VQSE19/\*S

Arbeitshöhe 74–78 cm, stufenlos

Optional: Kabelführung horizontal/vertikal (siehe Rubrik „Zubehör“)



\* Farbkennzeichen Tischplatten:



 R Asteiche Eiche

Sitz-Steh-Tische

Mini Office

Schreibtische



# SCHREIBTISCH BASIC

C-Fuß

feste Höhe

## Nicht vergessen:

Bitte ergänzen Sie die Artikelnummer um das Farbkennzeichen \*

Plattendicke 2,5 cm

(B x T)

80 x 80 cm

120 x 80 cm

160 x 80 cm

180 x 80 cm

200 x 100 cm  
nicht verkettbar!

180 x 100 cm  
li/re montierbar  
nicht in Asteiche

200 x 120 cm  
li/re montierbar  
inkl. 2 Kabel Dosen

## B-Serie

Arbeitshöhe 72 cm  
Höhenjustierung ± 5 mm

Nutzlast des Tisches: 80 kg

\* Farbkennzeichen Tischplatte:



R Asteiche  
Asteiche

Gestell silber

Horizontale Kabelwanne enthalten



Verkettungs-,  
Anbauplatten



VBE91/\*



VBT12/\*/S  
inkl. Stützfuß  
nicht in Asteiche



VBA60/\*/S  
inkl. Stützfuß  
nicht in Asteiche



VBA80/\*/S  
inkl. Stützfuß  
nicht in Asteiche



VBA160/\*/S  
inkl. Stützfuß

Seitenblenden  
im Set  
Silber



Blende einliegend  
VBSSE/S



Blende umgreifend  
VBSSU/S



Vertikale  
Kabelführung  
in der Blende möglich

## XS-Serie

Arbeitshöhe 72 cm  
Höhenjustierung ± 5 mm  
Set Seitenblenden serienmäßig:  
Vulkangrau und silber

Nutzlast des Tisches: 80 kg

\* Farbkennzeichen Tischplatte:



R Asteiche  
Asteiche

Gestell silber

Vertikale Kabelführung im Tischfuß möglich



Verkettungs-,  
Anbauplatten



VLE91/\*



VLT12/\*/S  
inkl. Stützfuß  
nicht in Asteiche



VLA60/\*/S  
inkl. Stützfuß  
nicht in Asteiche



VLA80/\*/S  
inkl. Stützfuß  
nicht in Asteiche



VLA160/\*/S  
inkl. Stützfuß

# SCHREIBTISCH BASIC

C-Fuß

feste Höhe

<p><b>Nicht vergessen:</b> Bitte ergänzen Sie die Artikelnummer um das Farbkennzeichen *</p> <p>Plattendicke 2,5 cm</p>	(B x T)								
		<b>80 x 80 cm</b>	<b>120 x 80 cm</b>	<b>160 x 80 cm</b>	<b>180 x 80 cm</b>	<b>200 x 100 cm nicht verkettbar!</b>	<b>180 x 100 cm li/re montierbar nicht in Asteiche</b>	<b>200 x 120 cm li/re montierbar inkl. 2 Kabel Dosen</b>	
<b>N-Serie</b>	Silber	<b>VNS08/*/S</b>	<b>VNS12/*/S</b>	<b>VNS16/*/S</b>	<b>VNS19/*/S</b>	<b>VNS2E/*/S</b>		<b>VNS18/*/S</b>	<b>VNS82/*/S</b>
<p>Arbeitshöhe 72 cm Höhenjustierung ± 5 mm Nutzlast des Tisches: 80 kg * Farbkennzeichen Tischplatte:</p>		<p><b>Verkettungs-, Anbauplatten</b></p> <p> <b>VLE91/*</b></p> <p> <b>VLT12/*/S</b> inkl. Stützfuß nicht in Asteiche</p> <p> <b>VLA60/*/S</b> inkl. Stützfuß nicht in Asteiche</p> <p> <b>VLA80/*/S</b> inkl. Stützfuß nicht in Asteiche</p> <p> <b>VLA160/*/S</b> inkl. Stützfuß</p>		<p><b>Seitenblenden aus Lochblech</b> im Set</p> <p> <b>VNSSB/B</b> Blau  <b>VNSSB/G</b> Grau  <b>VNSSB/S</b> Silber</p> <p> Vertikale Kabelführung in der Blende möglich</p>			<p><b>Verkürzte Füße</b> Aufpreis für Set</p> <p> <b>VNFUK/S</b></p>		
<p> 3 Ahorn</p> <p> 5 Grau</p> <p> 6 Buche</p> <p> N Nuß</p> <p> W Weiß</p> <p> E Eiche</p> <p> R Ast Eiche</p> <p>Asteiche</p> <p> Gestell silber</p> <p> Horizontale Kabelwanne enthalten</p>									

Bemaßung siehe Seite 108

Sitz-Steh-Tische	Mini Office	Schreibtische
------------------	-------------	---------------



**DENKEN SIE AN DAS ZUBEHÖR!**

# CONTAINER & AUFBEWAHRUNG

Sitz-Steh-Tische

Mini Office

Schreibtische

Container  
Aufbewahrung

# ROLLCONTAINER SOLID Korpus verleimt

## Container gleichschließend

Auf Anfrage verschiedene Schließungen möglich!



## Tiefe = 58 cm

42,8 x 58 x 59 cm (B x T x H)

Teleskop-Metall-Kugelführungen mit Selbsteinzug. Zentralverriegelung und ORGA-Schub, wechselseitige Auszugssperre, gedämpfter Selbsteinzug „Soft Stopp“

2 Rollen feststellbar

Nutzlast des Containers: 100 kg



Utensilienfach

Schub:  
Teilauszug 75%  
Belastung 25 kg

Hängeregister:  
Teilauszug 75%  
Belastung 25 kg, Frontstück mit Blendenstütze  
1 Einsatz für Hängeregister

## Nicht vergessen:

Bitte ergänzen Sie die Artikelnummer  
- um das Farbkennzeichen \*  
- um das Griffkennzeichen #



SG = Streifengriff  
Kunststoff



RE = Relinggriff  
Kunststoff



CE = Chromgriff  
Metall



BM = Bogengriff  
Metall



BS = Bügelgriff  
Metall

## Rollcontainer mit 3 Schüben

HE: 1/3/3/3

VAC30/\*/\*/#

\* Farbkennzeichen Korpus/Front:

3	3	5	5	6	6
Ahorn	Ahorn	Grau	Grau	Buche	Buche
N	N	E	E	W	W
Nuß	Nuß	Eiche	Eiche	Weiß	Weiß
				R	R
				Ast-Eiche	Ast-Eiche



## ! Recycling-Schubladen aus alten Kühlschränken:

Schubladen und Utensilienauszüge unserer Container bestehen aus einem Kunststoff, der je nach Charge über 50% bis 60% Rezyklatanteil enthält.

## Rollcontainer mit Hängeregistratur

HE: 1/3/6

VAC20/\*/\*/#

\* Farbkennzeichen Korpus/Front:

3	3	5	5	6	6
Ahorn	Ahorn	Grau	Grau	Buche	Buche
N	N	E	E	W	W
Nuß	Nuß	Eiche	Eiche	Weiß	Weiß
				R	R
				Ast-Eiche	Ast-Eiche



Sitzauflagen / Zahlenschloss  
finden Sie auf den nächsten Seiten

## Schräglagen

5er-Set



VACSA

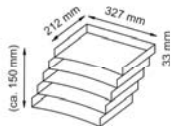

## Trennstege

1 Set



VACTR

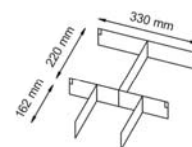

Bestehend aus:

4 Stck. A4 Stege  
2 Stck. A5 Stege  
4 Stck. A6 Stege

## Zusätzlicher Einsatz für Hängeregister



VACHR/5

Innenmaß  
33,2 x 33,2 x 24,5 cm  
(B x T x H)  
Außenmaß  
35,0 x 35,0 x 24,5 cm



# ROLLCONTAINER SOLID Korpus verleimt

## Container gleichschließend

Auf Anfrage verschiedene Schließungen möglich!



### Tiefe = 80 cm

42,8 x 80 x 51,2 cm (B x T x H)

Teleskop-Metall-Kugelführungen mit Selbsteinzug, Zentralverriegelung und ORGA-Schub, wechselseitige Auszugssperre, gedämpfter Selbsteinzug „Soft Stopp“

2 Rollen feststellbar,

**Rollen im Boden eingelassen**

Nutzlast des Containers: 100 kg



Utensilienfach

Schub:

Teilauszug 75%  
Belastung 25 kg

Hängeregister:

Vollauszug Hängeregister 104%  
Belastung 25 kg, Frontstück mit Blendenstütze  
2 Einsätze für Hängeregister

## Nicht vergessen:

Bitte ergänzen Sie die Artikelnummer  
- um das Farbkennzeichen \*  
- um das Griffkennzeichen #



SG = Streifengriff  
Kunststoff



RE = Relinggriff  
Kunststoff



CE = Chromgriff  
Metall



BM = Bogengriff  
Metall



BS = Bügelgriff  
Metall

## Rollcontainer mit 3 Schüben

HE: 1/2/3/3

VTC30/\*/\*/#

\* Farbkennzeichen Korpus/Front:

3	3	5	5	6	6
Ahorn	Ahorn	Grau	Grau	Buche	Buche

N	N	E	E	W	W	R	R
Nuß	Nuß	Eiche	Eiche	Weiß	Weiß	Ast-Eiche	Ast-Eiche



## ! Recycling-Schubladen aus alten Kühlschränken:

Schubladen und Utensilienauszüge unserer Container bestehen aus einem Kunststoff, der je nach Charge über 50% bis 60% Rezyklatanteil enthält.

## Rollcontainer mit Hängeregistratur

HE: 1/2/6

VTC20/\*/\*/#

\* Farbkennzeichen Korpus/Front:

3	3	5	5	6	6
Ahorn	Ahorn	Grau	Grau	Buche	Buche

N	N	E	E	W	W
Nuß	Nuß	Eiche	Eiche	Weiß	Weiß



Sitzauflagen / Zahlenschloss finden Sie auf den nächsten Seiten

## Schrägablagen

5er-Set



VACSA

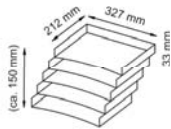

## Trennstege

1 Set



VACTR

Bestehend aus:

4 Stck. A4 Stege  
2 Stck. A5 Stege  
4 Stck. A6 Stege

## Zusätzlicher Einsatz für Hängeregister



VACHR/5

Innenmaß  
33,2 x 33,2 x 24,5 cm  
(B x T x H)

Außenmaß  
35,0 x 35,0 x 24,5 cm

Sitz-Steh-Tische

Mini Office

Schreibtische

Container  
Aufbewahrung

# STANDCONTAINER SOLID

## Korpus verleimt

### Container gleichschließend

Auf Anfrage verschiedene Schließungen möglich!



### Tiefe = 80 cm

42,8 x 80 x 72,0-76,0 (W x D x H)

Teleskop-Metall-Kugelführungen mit Selbsteinzug, Zentralverriegelung und ORGA-Schub, wechselseitige Auszugssperre, gedämpfter Selbsteinzug „Soft Stopp“

Stellfüße mit Höhenjustierung  
Stellfuß H = 2,5 cm, 4 zusätzliche Füße liegen bei Nutzlast des Containers: 100 kg



### Utensilienfach

Schub:  
Teilauszug 75%  
Belastung 25 kg

### Hängeregister:

Vollauszug Hängeregister 104%  
Belastung 25 kg, Frontstück mit Blendenstütze  
2 Einsätze für Hängeregister

### Nicht vergessen:

Bitte ergänzen Sie die Artikelnummer  
- um das Farbkennzeichen \*  
- um das Griffkennzeichen #



SG = Streifengriff  
Kunststoff



RE = Relinggriff  
Kunststoff



CE = Chromgriff  
Metall



BM = Bogengriff  
Metall



BS = Bügelgriff  
Metall

## Standcontainer mit 4 Schublen

HE: 1/3/3/3/3

VSC50/\*/\*/#

### \* Farbkennzeichen Korpus/Front:

3	3	5	5	6	6
Ahorn	Ahorn	Grau	Grau	Buche	Buche

N	N	E	E	W	W	R	R
Nuß	Nuß	Eiche	Eiche	Weiß	Weiß	Ast-Eiche	Ast-Eiche



### Recycling-Schubladen aus alten Kühlschränken:

Schubladen und Utensilienauszüge unserer Container bestehen aus einem Kunststoff, der je nach Charge über 50% bis 60% Rezyklatanteil enthält.

## Standcontainer mit Hängeregistratur

HE: 1/3/3/6

VSC40/\*/\*/#

### \* Farbkennzeichen Korpus/Front:

3	3	5	5	6	6
Ahorn	Ahorn	Grau	Grau	Buche	Buche

N	N	E	E	W	W
Nuß	Nuß	Eiche	Eiche	Weiß	Weiß



Passendes Aufsatzregal  
siehe nächste Seite



Sitzauflagen / Zahlenschloss  
finden Sie auf den nächsten Seiten

### Schrägablagen

5er-Set



VACSA

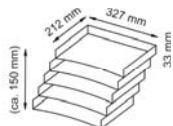

### Trennstege

1 Set



VACTR

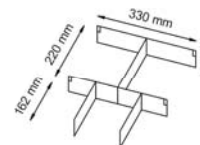

### Bestehend aus:

4 Stck. A4 Stege  
2 Stck. A5 Stege  
4 Stck. A6 Stege

### Zusätzlicher Einsatz für Hängeregister



VACHR/5

Innenmaß  
33,2 x 33,2 x 24,5 cm  
(B x T x H)

Außenmaß  
35,0 x 35,0 x 24,5 cm

# AUFsatzREGAL/ANSTELLCONTAINER

## Nicht vergessen:

Bitte ergänzen Sie die Artikelnummer um das Farbkennzeichen \*

## Aufsatzregal für Container SC

### \* Farbkennzeichen Korpus:

3	5	6	N	W	E
Ahorn	Grau	Buche	Nuß	Weiß	Eiche



Passend zum Aufsetzen auf Container Solid SC

1 verstellbarer Fachboden 19 mm  
Seiten/Sicht-Rückwand 19 mm  
Oberboden/Unterboden 25 mm

Lichtes Innenmaß: 40,3 x 75,8 x 48,0 cm (B x T x H)  
Aussenmaß: 42,8 x 80,0 x 53,0 cm (B x T x H)

3 Kunststoff-Einsätze DIN A4 grau in Führungsschienen  
Anti-Rutsch-Aufkleber (Silikon) bzw. Verschraubung liegen bei

Lieferung zerlegt, einfache Selbstmontage

VSCA1/\*



## Anstellcontainer

### \* Farbkennzeichen Korpus/Front:

3	5	6	N	W	E
Ahorn	Grau	Buche	Nuß	Weiß	Eiche



Passend zum Anstellen an 80 cm tiefe Tische

2 verstellbare Fachböden  
1 Mittelwand  
Plattenstärken 1,6 cm  
li/re montierbar

Lichtes Innenmaß:

- 1.) 36 x 33,2 x 66 cm (B x T x H)
- 2.) 43,2 x 37,8 x 66 cm (B x T x H)

Aussenmaß:

40 x 80 x 72 cm (B x T x H)

Höhenjustierung + 6 mm

Lieferung zerlegt, einfache Selbstmontage

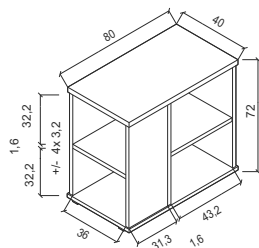

V1630/\*



Sitz-Steh-Tische

Mini Office

Schreibtische

Container  
Aufbewahrung

# CONTAINER BASIC

## Korpus verleimt



**Tiefe = 58 cm**  
42,8 x 58 x 59,0 cm (B x T x H)  
Holzzargen  
auf Metallkugelführungen  
Nutzlast des Containers: 100 kg

Utensilienfach  
Schub:  
Teilauszug 75%  
Belastung 8 kg

Keine Inneneinteilung lieferbar

### Nicht vergessen:

Bitte ergänzen Sie die Artikelnummer  
- um das Farbkennzeichen **\***  
- um das Griffkennzeichen **#**



BO = Bogengriff Kunststoff

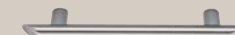

RE = Relinggriff Kunststoff

### Rollcontainer mit 3 Schüben

HE: 1/3/3/3

V1606/\*/\*/#

\* Farbkennzeichen Korpus/Front:

3	3	5	5	6	6
Ahorn	Ahorn	Grau	Grau	Buche	Buche

N	N	W	W	R	R
Nuß	Nuß	Weiß	Weiß	R	R
				Ast-Eiche	Ast-Eiche



# SITZAUFLAGE FÜR CONTAINER / ZAHLENSCHLOSS

## Nicht vergessen:

Bitte ergänzen Sie die Artikelnummer um das Farbkennzeichen \*

## Bezug 100% Polyester

- Gewicht: 250 g/m<sup>2</sup> ± 5 %
- Scheuerfestigkeit (Scheuertouren): H+B 150.000/G 100.000 ± 10 % (Martindale)
- Feuersicherung: EN 1021-1 & 2, BS CRIB 5, BS 7176:1995
- Lichtechtheit (Blaumaßstab): 6; ISO 105-B02 (Xenotest)
- Reibechtheit (Graumaßstab): 4-5; ISO 105-X12 (Crockmeter)
- Pilling (2000 Scheuertouren): 5; ISO 12945-2
- Befestigung mit doppelseitigem Klebeband

## Sitzauflage für Container VAC und V16

T = 58 cm, B = 42,8 cm  
Polsterhöhe = 4,5 cm

\* Farbkennzeichen Bezug:



Grün Blau Anthrazit



VACSK/\*

## Sitzauflage für Container VTC

T = 80 cm, B = 42,8 cm  
Polsterhöhe = 4,5 cm

\* Farbkennzeichen Bezug:



Grün Blau Anthrazit



VTCCK/\*

## Zahlenschloß

für Container AC/TC/SC  
und Profi-Schranktüren



Container Solid

VAC / VTC / VSC

VSCHLZC1

Schrankwand Profi

2-Drehtüren

VSCHLZF1

2-Schiebetüren

VSCHLZS1

Sitz-Steh-Tische

Mini Office

Schreibtische

Container  
Aufbewahrung

# UNTERBAUSCHUBLADEN FÜR SCHREIBTISCHE

Front: 12 mm weiß, Kern schwarz  
 Schub: Metall weiß, einbrennlackiert, Kugelvollauszug Metall  
 Schub montierbar ab 25 mm Platte; Gleichschließend, auf Anfrage andere Schließung möglich! Kabelauslass hinten

## Lange Schublade

1 Schub

VUCS1/W

Schublade mit herausnehmbarem  
 Trennsteg, abschließbar  
 1 Utensilienschale weiß:  
 36 x 24 cm  
 1 Antirutschmatte, weiß:  
 72 x 24 cm



Farbkennzeichen:

W  
Weiß

Außenmaß: 83 x 27,2 x 5,2 cm (B x T x H)  
 Innenmaß: 72 x 24 x 3,4 cm (B x T x H)  
 Front: 83 x 5 cm (B x H)  
 Nicht für Serie: H, Q, J, R, Y, HD, XMST6  
 Einbautiefe: 27,5 cm

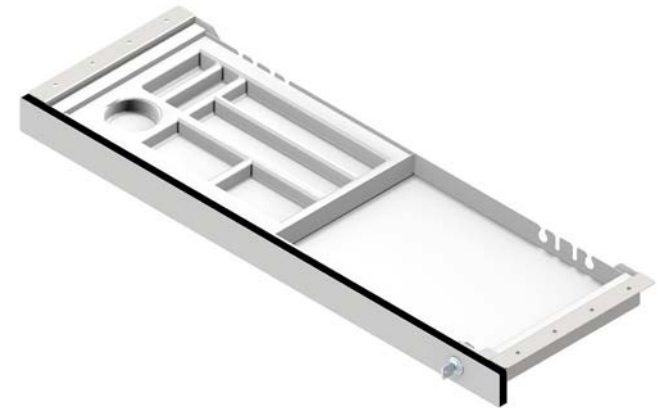

## Kurze Schubladen

2 Schübe

VUCS2/W

Bestehend aus 2 Schubladen,  
 oberer Schub abschließbar  
 1 Utensilienschale weiß:  
 36 x 24 cm  
 1 Antirutschmatte, weiß:  
 36 x 24 cm



Farbkennzeichen:

W  
Weiß

Außenmaß: 46,4 x 27,2 x 11,6 cm (B x T x H)  
 Innenmaß: 35,5 x 24 x 3,5 cm (B x T x H)  
 35,5 x 24 x 5,0 cm (B x T x H)  
 Front: 46,4 x 5/6,2 cm (B x H)  
 Nicht für Serie: H, Q, J, R, Y, HD, XMST6  
 Einbautiefe: 27,5 cm



## Laptop-Schublade

1 Schub

VUCS3/W

Schub abschließbar  
 1 Antirutschmatte, weiß  
 seitliche Lüftungsschlitze



Farbkennzeichen:

W  
Weiß

Außenmaß: 60,2 x 37,5 x 6,4 cm (B x T x H)  
 Innenmaß: 49,3 x 34,5 x 4,5 cm (B x T x H)  
 Front: 60,2 x 6,1 cm (B x H)  
 Nicht für Serie: XMST, XDMS, H, Q, J, R, Y, HD, O-Mini  
 Einbautiefe: 37,5 cm





# UNTERBAUSCHUBLADE FÜR SCHREIBTISCHE

Teleskop-Metall-Kugelführungen mit Selbsteinzug  
Gleichschließend, auf Anfrage verschiedene Schließungen möglich!

## Designer Schublade

1 Schub

VUCBS/W

Schublade weiß, abschließbar  
Schloss li/re montierbar  
Griffmulde grau  
Gedämpfter Vollauszug „Soft Stopp“  
Kunststoff, kratzbeständig



Distanzhalter-Set 3-tlg., weiß  
variabel montierbar zur Überbrückung  
von Traversen mit maximaler Höhe von 5 cm

Anti-Rutsch-Boden, grau

Montierbar unter jeder Tischplatte ab 2,5 cm Stärke

Diebstahlsicherung: Schublade kann nur im  
geöffneten Zustand demontiert werden

Außenmaß: 43,0 x 41,0 x 7,0 cm (B x T x H)

Innenmaß: 30,5 x 34,5 x 4,0 cm (B x T x H)

Einbautiefe: 41 cm

Distanzhalter: H = 5,3 cm  
2 Hülsen ø 2,5 cm  
1 Halter 28 x 2,5 cm

Nicht für Serie: A, Y, XMST, XDMS, XBHM  
(ausgenommen XBHM2E)

Mit Distanzhalter: D, V - H, J, Q, R, XDLB, XMKA, XDKB

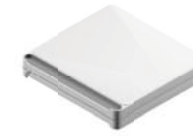

Schub



Distanzhalter



Schub mit Distanzhalter



Farbkennzeichen:



Drehbare Frontblende (40 mm stark) für linke und  
rechte Schlosspositionierung, Griffmulde grau



red dot winner 2020

Sitz-Steh-Tische

Mini Office

Schreibtische

Container  
Aufbewahrung

# MOBILE BÜROORGANISATION

## Aktenwagen



73,5 x 40 x 72 (B x T x H)  
(Lieferung ohne Deko)

V1679/5

Farbkennzeichen:

5  
Grau

## Aktenwagen



81 x 43 x 67 (B x T x H)  
mit zwei gebremsten Rollen

(Lieferung ohne Deko)

V18B3/5  
V18B3/6

Farbkennzeichen:

5  
Grau

6  
Buche



29 x 35,5 x 26,5 cm (B x T x H)  
mit zwei gebremsten Rollen  
inkl. 2 A4 Schubladen-Boxen, grau

(Lieferung ohne Deko)

V18A2/5  
V18A2/6

Farbkennzeichen:

5  
Grau

6  
Buche



81 x 43 x 67 (B x T x H)  
mit zwei gebremsten Rollen

(Lieferung ohne Deko)

V18H1/5

Farbkennzeichen:

5  
Grau



81 x 43 x 67 (B x T x H)  
mit zwei gebremsten Rollen

(Lieferung ohne Deko)

V18H2/5

Farbkennzeichen:

5  
Grau

# SCHRÄNKE

Schrankwand Profi verleimt

Schränke

Sideboards

Sitz-Steh-Tische

Mini Office

Schreibtische

Container  
Aufbewahrung

Schrankwand  
PROFI, verleimt

# UNSERE SCHRANKWÄNDE IM VERGLEICH

	Profi 2	Profi 3 Akustik	9	Solid 6	Solid 7	Basic	Schiebe- türen	Rollladen	
<b>Abschließbar</b>									
<b>Schranksiefe in cm</b>	Regal 40 Schrank 42		Regal 40 Schrank 41,7	Regal 40 Schrank 42		Regal 33 Schrank 34,7	40		
<b>Ordnerhöhe</b>	2 / 3 / 6 OH		2 / 3 / 6 OH	3 / 5 OH		3 / 5 OH	2 / 3 OH		
<b>Gesamthöhe in cm</b>	mit Stellfuß = 74,8 / 110 / 215,6 mit Stahlsockel + 5,1 cm höher		mit Stellfuß = 74,8 / 110 / 215,6	127 / 200,4		114,4 / 188	74,8 / 110		
<b>Lieferung</b>	Korpus fest verleimt + montiert		zerlegt	zerlegt		zerlegt	zerlegt	zerlegt	
<b>Rückwand</b>	Sicht-Rückwand 8 mm	Akustik-Rückwand* 8 mm  Schallschutzflies, grau meliert, Filzoptik	Falt-Rückwand 3 mm	Falt-Rückwand 3 mm		Falt-Rückwand 3 mm	Falt-Rückwand 3 mm innen immer silber		
<b>Dekor</b>									
<b>Farbkennzeichen *</b>	Regal 	Regal 	Regal 	Regal 	Regal 	Regal 	Regal 	Regal 	
<b>Korpus/Front **</b>	Schrank 	Schrank 	Schrank 	Schrank mit Schüben 	Schrank 	Schrank 	Schrank 	Schrank 	Schrank 
	R = Asteiche								

<b>Griffe</b> Farbkennzeichen #	<b>Metall</b> SG 	<b>Metall</b> BS 	<b>Metall</b> SG 	<b>Metall</b> CE 	<b>Metall</b> BM  Bohrabstand 288 mm Kein anderer Griff lieferbar	<b>Metall</b> CE  BM  BS 
	Drehstangenschloss Griff muss montiert werden	<b>Schloss</b>  Hinterlegeschloss	<b>Kunststoff</b> SG 	<b>Schübe Kunststoff Türen Metall</b> RE 	-	-
			Drehstangenschloss	-	-	<b>Schloss</b>  Druckzylinderschloss

<b>Plattenstärken</b>						
Front	19 mm		16 mm		19 mm	16 mm
Seiten		19 mm		19 mm	16 mm	16 mm
Mittelseite		19 mm		-	-	16 mm
Oberboden		22 mm		19 mm	16 mm	22 mm
Unterboden		22 mm		19 mm	16 mm	22 mm
Fester Zwischenboden		22 mm		19 mm	19 mm	-
Fachboden		22 mm		19 mm	19 mm	16 mm

<b>Höhenjustierung</b> bis 10 mm	 Stellfüße	 optional Stahlsockel	 Stellfüße	 Stellfüße mit Sockelblende		 Stellfüße
-------------------------------------	---	---	---	---	--	---

<b>Scharnier</b>					
Öffnungswinkel	Ganzmetall - 125°	Ganzmetall - 110°	Zinkdruckguss - 270°	Ganzmetall - 110°	Ganzmetall - 110°

<b>Sitz-Steh-Tische</b>	<b>Mini Office</b>	<b>Schreibtische</b>	<b>Container Aufbewahrung</b>	<b>Schrankwand PROFI, verleimt</b>
-------------------------	--------------------	----------------------	-------------------------------	------------------------------------

# SCHRANKWAND PROFI **PROFI 2** Sicht-Rückwand/**PROFI 3** Akustik-Rückwand

Nur innerhalb Deutschland  
Ausland gerne auf Anfrage

**Nicht vergessen:**  
Bitte ergänzen Sie die Artikelnummer um das Farbkennzeichen \* (B x T x H) cm

**abschließbar**  **Korpus fest verleimt + montiert**  **Sicht-Rückwand 8 mm** 







**22 mm** Böden und Fächer 22 mm **19 mm** Seiten, Mittelseite, Front 19 mm

**28** Traglast Fachböden 28 kg **Schlösser gleichschließend. Aufpreis für verschieden schließend auf Anfrage** 

## Regal

\* Farbkennzeichen Korpus:









3 Ahorn	5 Grau	6 Buche	N Nuß	W Weiß	G Graphit
------------	-----------	------------	----------	-----------	--------------

 <b>Regal 2 OH</b> 40 x 40 x 74,8	 <b>Regal 2 OH</b> 80 x 40 x 74,8	 <b>Regal 3 OH</b> 40 x 40 x 110	 <b>Regal 3 OH</b> 80 x 40 x 110	 <b>Regal 6 OH</b> 40 x 40 x 215,6	 <b>Regal 6 OH</b> 80 x 40 x 215,6	 <b>Regal 6 OH</b> 100 x 40 x 215,6
<b>V224RE/*</b>	<b>V228RE/*</b>	<b>V234RE/*</b>	<b>V238RE/*</b>	<b>V264RE/*</b>	<b>V268RE/*</b>	<b>V2610RE/*</b>
<b>V324RE/*</b>	<b>V328RE/*</b>	<b>V334RE/*</b>	<b>V338RE/*</b>	<b>V364RE/*</b>	<b>V368RE/*</b>	<b>V3610RE/*</b>

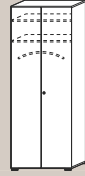
## Schrank

\* Farbkennzeichen Korpus/Front:

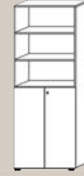
*3 *3	*5 *5	*6 *6	*N *N	*W *W	*G *5	*G *3
*3 *S	*6 *S	*N *S	*W *S	*G *S	*G *6	
			*W *N	*G *N	*G *W	
			*W *E	*G *E		
			*W *R	*G *R		

 <b>Schrank 2 OH</b> 80 x 42 x 74,8	 <b>Schrank 3 OH</b> 80 x 42 x 110	 <b>Schrank 6 OH</b> 80 x 42 x 215,6	 <b>Garderobe 6 OH</b> 80 x 42 x 215,6	 <b>Garderobe/Akte</b> 80 x 42 x 215,6	 <b>Milchglas</b> 80 x 42 x 215,6	 <b>Kombischrank 6 OH</b> 80 x 42 x 215,6	 <b>Kombischrank 6 OH</b> 80 x 42 x 215,6	 <b>Schrank 6 OH</b> 100 x 42 x 215,6
--	---	--	--	--	---	---	---	---

**Profi 2 mit Sicht-Rückwand**

**Profi 3 mit Akustik-Rückwand**

<b>V228T2/**/SG</b>	<b>V238T3/**/SG</b>	<b>V268T6/**/SG</b>	<b>V268G6/**/SG</b>	<b>V268GA/**/SG</b>	<b>V268T6G/**/S/SG</b>	<b>V268T2/**/SG</b>	<b>V268T3/**/SG</b>	<b>V2610T6/**/SG</b>
<b>V328T2/**/SG</b>	<b>V338T3/**/SG</b>	<b>V368T6/**/SG</b>	<b>V368G6/**/SG</b>	<b>V368GA/**/SG</b>	<b>V368T6G/**/S/SG</b>	<b>V368T2/**/SG</b>	<b>V368T3/**/SG</b>	<b>V3610T6/**/SG</b>



**NEU**

zusätzlicher Hängeregisterauszug zur Montage hinter der Türe von Flügeltürschränken B=80cm



**V23HR**



**Metall**



Türen mit Dichtlippen



<b>Schubladen 2 OH</b> 40 x 42 x 74,8	<b>Schubladen 3 OH</b> 40 x 42 x 110	<b>Kombischrank 6 OH</b> 40 x 42 x 215,6	<b>Kombischrank 6 OH</b> 40 x 42 x 215,6	<b>Stehablage 3 OH</b> 80 x 42 x 110 Klappe immer Silber	<b>HR-Auszüge 2 OH</b> 80 x 42 x 74,8 Hängeregistratur-Tiefe = 35 cm, inkl. Wandbefestigung	<b>HR-Auszüge 3 OH</b> 80 x 42 x 110	<b>HR-Auszüge 6 OH</b> 80 x 42 x 215,6	<b>Rollladenschrank 6 OH</b> 80 x 42 x 215,6 Rolll. immer Silber

<b>Profi 2 mit Sicht-Rückwand</b>	V224S4/**/SG	V234S6/**/SG	V264S4/**/SG	V264S6/**/SG	V238K3/**/SG	V228H2/**/SG	V238H3/**/SG	V268H3/**/SG	V268RO/**/S
<b>Profi 3 mit Akustik-Rückwand</b>	V324S4/**/SG	V334S6/**/SG	V364S4/**/SG	V364S6/**/SG	V338K3/**/SG	V328H2/**/SG	V338H3/**/SG	V368H3/**/SG	V368RO/**/S

<b>Regal auf Rollen 2 OH</b> 80 x 40 x 81,4	<b>Regal auf Rollen 3 OH</b> 80 x 40 x 116,6	<b>Schränk auf Rollen 2 OH</b> 80 x 42 x 81,4	<b>Schränk auf Rollen 3 OH</b> 80 x 42 x 116,6	<b>Schiebetürenschränk 2 OH</b> 120 x 40 x 74,8	<b>Schiebetürenschränk 3 OH</b> 120 x 40 x 110

<b>Profi 2 mit Sicht-Rückwand</b>	V228RERA/*	V238RERA/*	V228T2RA/**/SG	V238T3RA/**/SG	V2212S/**/SG	V2312S/**/SG
<b>Profi 3 mit Akustik-Rückwand</b>	V328RERA/*	V338RERA/*	V328T2RA/**/SG	V338T3RA/**/SG	V3212S/**/SG	V3312S/**/SG

**Zubehör**

	<b>B = 40 cm</b>	<b>B = 80 cm</b>	<b>B = 100 cm</b>	<b>B = 120 cm</b>		
<b>Zusätzliche Einlegeböden</b>	*3 *5 *6 *N *W *G	V2FA4/*	V2FA8/*	V2FA10/*	V2FA6/*	
<b>Zusätzlicher Stahlsockel</b>	+ 5,1 cm höher	V2SO40/A	V2SO80/A	V2SO100/A	V2SO120/A	
	<b>80,5 cm</b>	<b>120,5 cm</b>	<b>160,5 cm</b>	<b>200,5 cm</b>	<b>240,5 cm</b>	
<b>Abdeckplatte</b>	*3 *5 *6 *E *N *W *R	V2AP08/*	V2AP12/*	V2AP16/*	V2AP20/*	V2AP24/*

Fachböden 19 mm/Front 16 mm, abschließbar, stapelbar, Auszugsboden optional

V1727/S

T = 43 cm, Stärke 2,5 cm, 4-seitig, ABS-Kanten. Weitere Größen auf Anfrage, Kürzen möglich!

- Sitz-Steh-Tische
- Mini Office
- Schreibtische
- Container Aufbewahrung
- Schränkwand PROFİ, verleimt

# SCHRANKWAND: 9

## Nicht vergessen:

Bitte ergänzen Sie die Artikelnummer um das Farbkennzeichen \* (B x T x H) cm

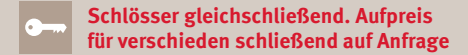
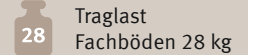
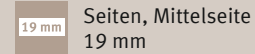
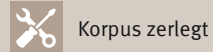

## Regal

\* Farbkennzeichen Korpus:

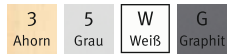

**Regal  
2 OH**  
40 x 40 x 74,8

V924RE/\*



**Regal  
2 OH**  
80 x 40 x 74,8

V928RE/\*



**Regal  
3 OH**  
40 x 40 x 110

V934RE/\*



**Regal  
3 OH**  
80 x 40 x 110

V938RE/\*



**Regal  
6 OH**  
40 x 40 x 215,6

V964RE/\*



**Regal  
6 OH**  
80 x 40 x 215,6

V968RE/\*

## Schrank

\* Farbkennzeichen Korpus/Front:



**Metall**

**Schloss**

BS



**Schrank  
2 OH**  
80 x 42 x 74,8

V928T2/\*/\*/BS



**Schrank  
3 OH**  
80 x 42 x 110

V938T3/\*/\*/BS



**Schrank  
6 OH**  
80 x 42 x 215,6

V968T6/\*/\*/BS



**Kombischrank  
6 OH**  
80 x 42 x 215,6

V968T3/\*/\*/BS

Seite/Mittelseite/Fachboden 16 mm  
stapelbar, Auszugsboden optional



**Schiebetürenschrank  
2 OH**  
120 x 40 x 74,8

V1752S/\*/\*/BS



**Schiebetürenschrank  
3 OH**  
120 x 40 x 110

V1753S/\*/\*/BS



Ganzmetallscharnier  
mit 110°  
Öffnungswinkel

**Auszugsboden**





V1727/S

## Schubladen

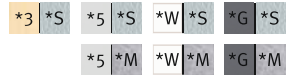
\* Farbkennzeichen Korpus/Front:





		
<b>Schubladen 2 OH</b> 40 x 42 x 74,8	<b>Schubladen 3 OH</b> 40 x 42 x 110	<b>Kombischrank 6 OH</b> 40 x 42 x 215,6
<b>V924S4/*/*/BS</b>	<b>V934S4/*/*/BS</b>	<b>V964S4/*/*/BS</b>

## Rollladen

Fachböden 16 mm  
Seite/Mittelseite 19 mm  
stapelbar

\* Farbkennzeichen Korpus/Front:



		
<b>Rollladenschrank 2 OH</b> 120 x 40 x 74,8 cm (B x T x H)	<b>Rollladenschrank 3 OH</b> 120 x 40 x 110 cm (B x T x H)	<b>Auszugsboden</b> 120 x 40/42,5 x 3,8 cm Auszug 78 x 27 cm
<b>V1732S/*/*S/BS</b>	<b>V1733S/*/*S/BS</b>	<b>V1727/S</b>

## Zubehör

<b>Zusätzliche Einlegeböden</b>	<b>Schrank B = 40 cm</b>	<b>Schrank B = 80 cm</b>	<b>Schiebetüren B = 120 cm</b>	<b>Rollladen B = 120 cm</b>	
	<b>V9FA4/*</b>	<b>V9FA8/*</b>	<b>V1752F/*</b>	<b>V1732F/*</b>	
<b>Abdeckplatte</b>	<b>80,5 cm</b>	<b>120,5 cm</b>	<b>160,5 cm</b>	<b>200,5 cm</b>	<b>240,5 cm</b>
	<b>V2AP08/*</b>	<b>V2AP12/*</b>	<b>V2AP16/*</b>	<b>V2AP20/*</b>	<b>V2AP24/*</b>

\* Farbkennzeichen



\* Farbkennzeichen



T = 43 cm, Stärke 2,5 cm

4-seitig, ABS-Kanten

Weitere Größen auf Anfrage, Kürzen möglich!

Sitz-Steh-Tische

Mini Office

Schreibtische

Container  
Aufbewahrung

Schrankwand  
PROFI, verleimt

Schränke  
& Sideboards  
teilmontiert

# SCHRANKWANDSYSTEM SOLID

## Nicht vergessen:

Bitte ergänzen Sie die Artikelnummer  
- um das Farbkennzeichen \*  
- um das Griffkennzeichen #  
(B x T x H)



Korpus zerlegt

19 mm

Ober-, Unter- und Fachböden 19 mm

19 mm

Seiten und Fronten 19 mm

3 mm

Falt-Rückwand 3 mm



Schlösser gleichschließend.

Aufpreis für verschieden schließend auf Anfrage!

## Regal

\* Farbkennzeichen Korpus:



Regal  
3 OH

40,6 x 40 x 127 cm



Regal  
3 OH

80 x 40 x 127 cm



Regal  
5 OH

40,6 x 40 x 200,4 cm



Regal  
5 OH

80 x 40 x 200,4 cm



Regal  
5 OH

100 x 40 x 200,4 cm

V6050/\*

V6500/\*

V6040/\*

V6000/\*

V6400/\*

Zusätzliche  
Einlegeböden

\* Farbkennzeichen:



B = 40 cm

V6004/\*



B = 80 cm

V6008/\*



B = 100 cm

V6010/\*



NEU

Hängeregistratur



V63HR

zusätzlicher Hängeregisterauszug  
zur Montage hinter der Türe  
von Flügeltürschränken B=80cm

Info



Höhenjustierung  
durch Boden



Röllladenschränke  
siehe die nächsten Seiten







## Schrank abschließbar

\* Farbkennzeichen Korpus/Front:

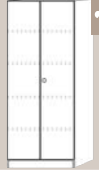
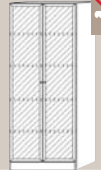
*3	*3	*5	*5	*6	*6	*N	*N	*W	*W
*3	*S			*6	*S	*N	*S	*W	*S
								*W	*N
								*W	*E

\* Farbkennzeichen Korpus/Front **Falлтүrenschranks**: !

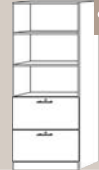
*3	*3	*5	*5	*6	*6	*N	*N	*W	*W
								*W	*N
								*W	*E

							
<b>Schrank</b>	<b>Schrank</b>	<b>Milchglästüren</b> Rahmen silber	<b>Garderobenschranks</b>	<b>Falлтүrenschranks</b> Türen nicht silber lieferbar!	<b>Schrank</b>	<b>HR-Schranks</b>	<b>Schubkastenschranks</b>
<b>3 OH</b> 80 x 42 x 127	<b>5 OH</b> 80 x 42 x 200,4	<b>5 OH</b> 80 x 42 x 200,4	<b>5 OH</b> 80 x 42 x 200,4	<b>5 OH</b> 100 x 42 x 200,4	<b>5 OH</b> 80 x 42 x 200,4	<b>5 OH</b> 80 x 42 x 200,4	<b>5 OH</b> 40,6 x 42 x 200,4
V6550/*/*/SG	V6100/*/*/SG	V6100G/*/S/SG	V6200/*/*/SG	V6900/*/*/SG !	V6770/*/*/SG	V7300/*/*/SG SG	V7600/*/*/SG

Info

# Griff Metall:



# Griff Kunststoff:



Auf Anfrage verschiedene Schließungen möglich!



Zinkdruckguss-Scharnier  
270° Öffnungswinkel



## Schrank nicht abschließbar

\* Farbkennzeichen Korpus/Front:

*3	*3	*5	*5	*6	*6	*N	*N	*W	*W
*3	*S			*6	*S	*N	*S	*W	*S
								*W	*N
								*W	*E

\* Farbkennzeichen Korpus/Front **Falлтүrenschranks**: !

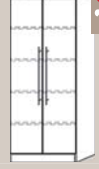
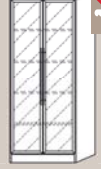
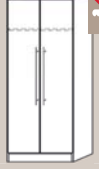
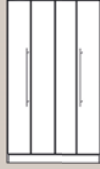
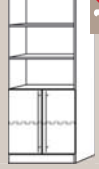
*3	*3	*5	*5	*6	*6	*N	*N	*W	*N
----	----	----	----	----	----	----	----	----	----

							
<b>Schrank</b>	<b>Schrank</b>	<b>Milchglästüren</b> Rahmen silber	<b>Garderobenschranks</b>	<b>Falлтүrenschranks</b> Türen nicht silber lieferbar!	<b>Schrank</b>	<b>HR-Schranks</b>	<b>Schubkastenschranks</b>
<b>3 OH</b> 80 x 42 x 127	<b>5 OH</b> 80 x 42 x 200,4	<b>5 OH</b> 80 x 42 x 200,4	<b>5 OH</b> 80 x 42 x 200,4	<b>5 OH</b> 100 x 42 x 200,4	<b>5 OH</b> 80 x 42 x 200,4	<b>5 OH</b> 80 x 42 x 200,4	<b>5 OH</b> 40,6 x 42 x 200,4
V7550/*/*/#	V7100/*/*/#	V7100G/*/S/#	V7200/*/*/#	V7400/*/*/# !	V7700/*/*/#	V7300/*/*/#	V7600/*/*/#

Info

# Griff Metall:



# Griff Schübe Kunststoff  
Griff Türen Metall:



Ganzmetall-Scharnier  
110° Öffnungswinkel

Sitz-Steh-Tische

Mini Office

Schreibtische

Container  
Aufbewahrung

Schrankwand  
PROFI, verleimt

Schranks  
& Sideboards  
teilmontiert

# SCHRANKWANDSYSTEM SOLID

## Nicht vergessen:

Bitte ergänzen Sie die Artikelnummer  
- um das Farbkennzeichen \*  
- um das Griffkennzeichen #



Korpus zerlegt

19 mm

Ober-, Unter- und Fachböden 19 mm

19 mm

Seiten und Font 19 mm  
**Seiten ohne Lochreihenbohrung**

3 mm

Falt-Rückwand 3 mm



**Schlösser gleichschließend.**  
**Aufpreis für verschieden schließend auf Anfrage!**

## Rollladenschrank

\* Farbkennzeichen Korpus/Front:

\*3 \*S \*5 \*S \*6 \*S \*N \*S

Fachböden nicht verstellbar !



**Rollladenschrank 5 OH**  
50 x 40 x 200,4 cm (B x T x H)

VSET50/\*/\*/#



**Rollladenschrank 5 OH**  
90 x 40 x 200,4 cm (B x T x H)

VSET90/\*/\*/#

Info

# Griff Metall:



# Griff Kunststoff:



Info



Höhenjustierung  
durch Boden







Sitz-Steh-Tische

Mini Office

Schreibtische

Container  
Aufbewahrung

Schrankwand  
PROFI, verleimt

Schränke  
& Sideboards  
teilmontiert

# SCHRANKWANDSYSTEM BASIC

## Nicht vergessen:

Bitte ergänzen Sie die Artikelnummer  
- um das Farbkennzeichen \*  
- um das Griffkennzeichen #

(B x T x H)



Korpus zerlegt

16 mm

Front, Seitenböden,  
Ober- und Unterböden 16 mm

19 mm

Zwischen-, Fachböden 19 mm

3 mm

Falt-Rückwand 3 mm



Nicht abschließbar

## Basic

### \* Farbkennzeichen Korpus:

3 Ahorn	5 Grau	6 Buche	N Nuß	W Weiß
------------	-----------	------------	----------	-----------

### \* Farbkennzeichen Front:

3 Ahorn	5 Grau	6 Buche	N Nuß	W Weiß
------------	-----------	------------	----------	-----------

S Silber
-------------



**Korpus  
3 OH**

80 x 33 x 114,4 cm

**V4500/\***



**Korpus  
5 OH**

1 fester Zwischenboden  
80 x 33 x 188 cm

**V4000/\***



**Front  
3 OH**

2x 39,5 x 1,6 x 110,4 cm  
1 Paar Türen

**V455T/\*/BM**



**Front  
5 OH**

2x 39,5 x 1,6 x 184 cm  
1 Paar Türen

**V410T/\*/BM**



**Front  
5 OH  
Glastüre**

Rahmen immer silber

**V410G/S/BM**

## Kombination

### \* Farbkennzeichen Korpus/Front:

*3	*3	*5	*5	*6	*6	*N	*N	*W	*W
*3	*S			*6	*S	*N	*S	*W	*S
						*W	*N		

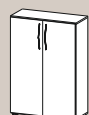

**Korpus  
3 OH**

80 x 33 x 114,4 cm

**V4550/\*/\*/BM**



**Korpus  
5 OH**

1 fester Zwischenboden  
80 x 33 x 188 cm

**V4100/\*/\*/BM**

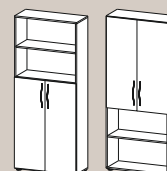

**Korpus 5 OH  
Front 3 OH**

1 fester Zwischenboden  
80 x 33 x 188 cm

**V4770/\*/\*/BM**



**Front  
5 OH  
Glastüre**

Rahmen immer silber

**V4200/\*/S/BM**

### Zusätzliche Einlegeböden

für B = 80 cm



### \* Farbkennzeichen:

3 Ahorn	5 Grau	6 Buche	N Nuß	W Weiß
------------	-----------	------------	----------	-----------

**V4980/\***



Traglast 28 kg

**Basic-Bestellartikel**

Korpus	4500	4500	4000	4000	1x 4000	4000	4000	2x 4500	2x 4500	2x 4500	2x 4500
Front	-	455T	-	410T	455T	455T	410G/S	-	1x 455T	1x 455T	2x 455T

**Kombi-Bestellartikel**

	4500	<b>4550</b>	4000	<b>4100</b>	<b>4770</b>	<b>4770</b>	<b>4200</b>	-	-	-	-
--	------	-------------	------	-------------	-------------	-------------	-------------	---	---	---	---



**Info**



Höhenjustierung durch Boden bis 10 mm  
4 Sockelgleiter abnehmbar



Ganzmetallscharnier mit 110° Öffnungswinkel

Griff BM Metall (Bohrabstand 288 mm)  
Kein anderer Griff lieferbar!



Sitz-Steh-Tische

Mini Office

Schreibtische

Container  
Aufbewahrung

Schrankwand  
PROFI, verleimt

Schränke  
& Sideboards  
teilmontiert

# SCHIEBETÜRENSCHRANK

## Nicht vergessen:

Bitte ergänzen Sie die Artikelnummer  
- um das Farbkennzeichen \*  
- um das Griffkennzeichen #



Korpus zerlegt



Ober-/Unterboden 22 mm



Fachboden 16 mm



Front, Mittelseiten, Seiten 16 mm



Rückwand, innen immer Dekor silber,  
keine Sicht-Rückwand



**Schlösser gleichschließend.**  
**Aufpreis für verschieden schließend auf Anfrage!**

## Schiebetürenschrank

Schiebetürenschrank mit 1 Mittelseite

\* Farbkennzeichen Korpus/Front:

*3	*3	*5	*5	*6	*6	*N	*N	*W	*W	*G	*W
*3	*S	*5	*S	*6	*S	*N	*S	*W	*3	*G	*S
		*5	*M					*W	*S	*G	*M
								*W	*N		
								*W	*E		
								*W	*M		

# Griff Metall:

CE 

BM 

BS 

# Griff Kunststoff:

RE 

SG 



**Schiebetürenschrank 2 OH**  
120 x 40 x 74,8 cm (B x T x H)

V1752S/\*/\*/#



**Schiebetürenschrank 3 OH**  
120 x 40 x 110 cm (B x T x H)

V1753S/\*/\*/#

### Zusätzliche Einlegeböden

für B = 60 cm



\* Farbkennzeichen:

3	5	6	N	W	G
Ahorn	Grau	Buche	Nuß	Weiß	Graphit

V1752F/\*

### Zusätzlicher Auszugsboden



Farbkennz.:

S  
Silber

V1727/S

Auszugsboden 120 x 40/42,5 x 3,8 cm  
Auszug 78 x 27 cm

### Info



Höhenjustierung  
durch Boden bis 10 mm  
5 Sockelgleiter abnehmbar

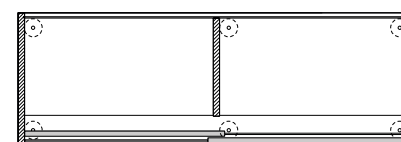

1752/1753

Schränke stapelbar mit und ohne Auszugsboden, keine Sichtrückwände

# ROLLADENSCHRANK

## Nicht vergessen:

Bitte ergänzen Sie die Artikelnummer  
- um das Farbkennzeichen \*  
- um das Griffkennzeichen #



Korpus zerlegt

22 mm

Ober-/Unterboden 22 mm



16 mm Fachboden 16 mm



19 mm Seite, Mittelseiten 19 mm



3 mm Rückwand, innen immer Dekor silber, keine Sicht-Rückwand



**Schlösser gleichschließend.**  
**Aufpreis für verschieden schließend auf Anfrage!**

## Rollladenschrank

\* Farbkennzeichen Korpus/Front:

\*3 \*S \*5 \*S \*6 \*S \*N \*S \*W \*S \*G \*S

# Griff Metall:



# Griff Kunststoff:



**Rollladenschrank 2 OH**  
120 x 40 x 74,8 cm (B x T x H)

V1732S/\*S/#



**Rollladenschrank 3 OH**  
120 x 40 x 110 cm (B x T x H)

V1733S/\*S/#

**Zusätzliche Einlegeböden**  
für B = 60 cm



\* Farbkennzeichen:

3 Ahorn 5 Grau 6 Buche N Nuß W Weiß

V1732F/\*

**Zusätzlicher Auszugsboden**



Farbkennz.:

S Silber

V1727/S

Auszugsboden 120 x 40/42,5 x 3,8 cm  
Auszug 78 x 27 cm

**Info**



Höhenjustierung durch Boden bis 10 mm  
5 Sockelgleiter abnehmbar

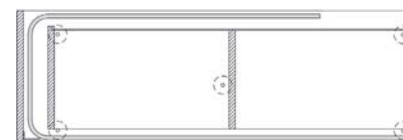

Schränke stapelbar mit und ohne Auszugsboden, keine Sichtrückwände

Sitz-Steh-Tische

Mini Office

Schreibtische

Container Aufbewahrung

Schrankwand PROFI, verleimt

Schränke & Sideboards teilmontiert

# SIDEBOARDS

## Nicht vergessen:

Bitte ergänzen Sie die Artikelnummer  
- um das Farbkennzeichen \*  
- um das Griffkennzeichen #



Korpus zerlegt

25 mm

Ober- und Unterböden 25 mm

19 mm

Seiten, Mittelseiten, Fachböden 19 mm

3 mm

Rückwand 3 mm, immer innen silber,  
keine Sicht-Rückwand



Nicht abschließbar

## Sideboard SB

\* Farbkennzeichen Korpus **SBOF**:

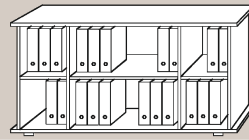

**Sideboard SB**  
166,1 x 44,8 x 84 cm (B x T x H)  
(Lieferung ohne Deko)

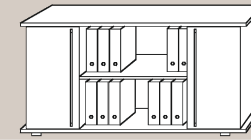

**Sideboard SB mit Türen**  
166,1 x 44,8 x 84 cm (B x T x H)  
(Lieferung ohne Deko)



**Sideboard SB mit Türen + Schüben**  
166,1 x 44,8 x 84 cm (B x T x H)  
(Lieferung ohne Deko)

**VSBOF/\***

\* Farbkennzeichen Korpus/Front **SB2T/SBTS**:

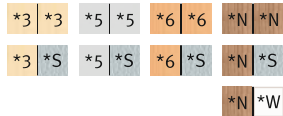

Schübe immer silber

**VS2T/\*/\*/#**

# Griffe Metall



CE Chromgriff



SG Streifengriff für Tür

# Griff Kunststoff



RE Relinggriff

**VS2TS/\*/\*/#**

# Griffe Metall



CE Chromgriff



SG Streifengriff für Tür

# Griff Kunststoff



RE Relinggriff



SG Streifengriff für Schub



**Sockelfüße**

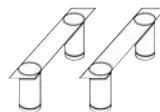

**VKBFU**

ca. 9 cm hoch  
rund  
höhenjustierbar

**Doppelaufrollen**

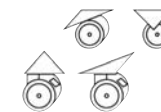

**VKBRO**

ca. 8,5 cm hoch  
2x gebremst  
2x ungebremst



# SIDEBOARDS

## Nicht vergessen:

Bitte ergänzen Sie die Artikelnummer  
- um das Farbkennzeichen \*



Korpus zerlegt

22 mm

Ober- und Unterböden 22 mm

16 mm

Seiten, Mittelseiten, Fachböden 16 mm

3 mm

Rückwand 3 mm, immer innen silber,  
keine Sicht-Rückwand



Nicht abschließbar

## Sideboard 1780 mit Schwebetüren

3 Fachböden verstellbar  
5 Sockelgleiter

\* Farbkennzeichen:

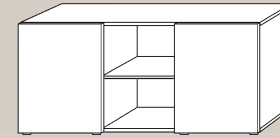
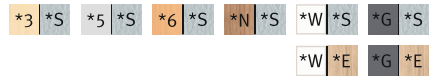

160 x 42 x 74,8 cm (B x T x H)

V1780/\*\*

Sockelfüße

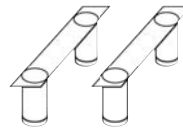

VKBFU

ca. 9 cm hoch  
rund  
höhenjustierbar

Doppelaufrollen

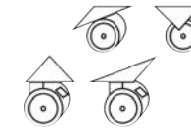

VKBRO

ca. 8,5 cm hoch  
2x gebremst  
2x ungebremst



Sitz-Steh-Tische

Mini Office

Schreibtische

Container  
Aufbewahrung

Schrankwand  
PROFI, verleimt

Schränke  
& Sideboards  
teilmontiert

# SIDEBOARDS

## Nicht vergessen:

Bitte ergänzen Sie die Artikelnummer um das Farbkennzeichen \*



Korpus zerlegt

25 mm

Ober- und Unterböden 25 mm

19 mm

Seiten, Mittelseite, Fachböden 19 mm

19 mm

Rückwand und Türen 19 mm



Nicht abschließbar

**Achtung: 1 Korpus = 3 Aufstellmöglichkeiten**

**Nur 1 Türe jeweils vorne und hinten montierbar!**  
**Rückwände flexibel einsetzbar!**

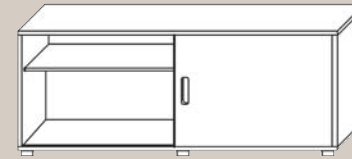

160 x 40 x 59,6 cm (B x T x H)

## Sideboard mit Schiebetür/Rückwand-Kombi

V1758S/\*/\*

Sideboard mit Höhenjustierung  $\pm 5$  mm

Schiebetüren mit Griffmuscheln,  
nicht abschließbar!

Rückwand und Türen immer gleiches Dekor!  
Höhenverstellbare Fachböden

Lieferumfang: 2x Türe, 2x Rückwand,  
Seiten, Böden, Mittelseite

\* Farbkennzeichen Korpus/Front:

3 Ahorn	3 Ahorn	5 Grau	5 Grau	6 Buche	6 Buche	N Nuß	N Nuß	W Weiß	W Weiß
3 Ahorn	S Silber			6 Buche	S Silber	N Nuß	S Silber	W Weiß	S Silber
						N Nuß	W Weiß	W Weiß	N Nuß
G Graphit	3 Ahorn	G Graphit	5 Grau	G Graphit	6 Buche	G Graphit	N Nuß		
G Graphit		G Graphit		G Graphit		G Graphit	E Eiche	W Weiß	E Eiche
G Graphit				G Graphit		G Graphit	R Ast-Eiche	W Weiß	R Ast-Eiche
G Graphit				G Graphit		G Graphit	S Silber	G Graphit	W Weiß

Passende Schreibtische siehe Rubrik „Tisch-Sideboard-Kombination“

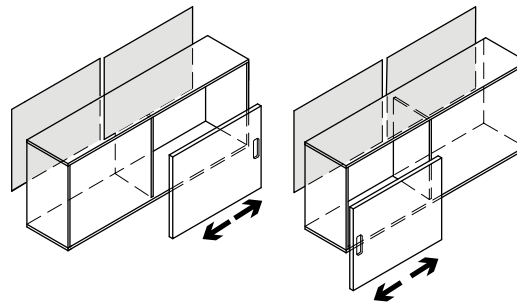

2 Rückwände / 1 Türe



Sideboard an der Wand stehend  
Nur von einer Seite nutzbar  
Rückwand durchgehend montiert

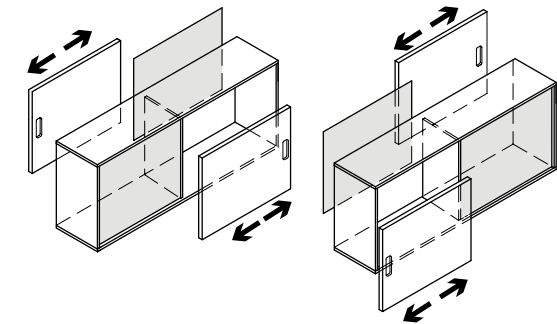

2 Rückwände / 2 Türen



Sideboard freistehend  
von beiden Seiten nutzbar  
Schiebetür/Rückwand wechselseitig  
montiert

# MEETING

Meeting Points

Bistro Tische

Meeting Tischsysteme

Klapptische

Sitz-Steh-Tische

Mini Office

Schreibtische

Container  
Aufbewahrung

Schrankwand  
PROFI, verleimt

Schränke  
& Sideboards  
teilmontiert

Meeting





# MEETING POINT „INDUSTRIAL“

## Nicht vergessen:

Bitte ergänzen Sie die Artikelnummer um das Farbkennzeichen \* / •

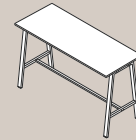

175 x 68 x 104,2 cm (B x T x H)

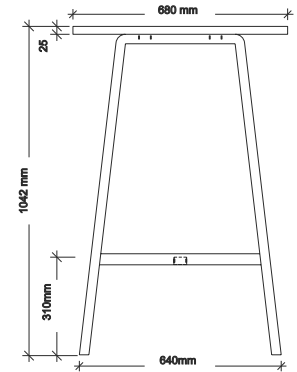

## Meeting Point „Industrial“

Arbeitshöhe 104,2 cm

Tischplattenstärke: 2,5 cm, Melaminharzbeschichtung

Rechteckrohr 6 x 3 cm

Filzgleiter

Fußstütze: 4 x 2 cm;

Oberkante bei 31 cm

Industrieoptik

Nutzlast des Tisches: 120 kg

zerlegt, einfache Montage

\* / • Farbkombinationen Tischplatte/Gestell:



Asteiche/Rohstahl

Weiß/Weiß



Gestell Rohstahl,  
Klarlack matt pulverbeschichtet



Gestell Weiß  
pulverbeschichtet



Industriedesign



Elegantes Design



Nur im 2er-Set lieferbar

VSMP1/F/T

## Meeting Point „Industrial“ - Barhocker

Stuhlgestell Stahlrohr 3 x 1,5 cm

Klar lackiert, Fußstütze, Filzgleiter

Sitzschale Formteil, furniert mit Echtholz, geölt

Industrieoptik

zerlegt, einfache Montage

Sitz: T = 26 cm, B = 35 cm, H = 77 cm

Gewicht: 5,9 kg/Stuhl

Nutzlast des Stuhles: 120 kg

Melaminharzbeschichtet

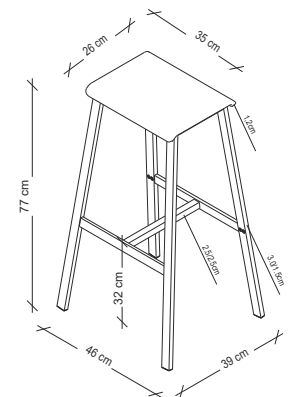

Sitz-Steh-Tische

Mini Office

Schreibtische

Container  
Aufbewahrung

Schrankwand  
PROFI, verleimt

Schränke  
& Sideboards  
teilmontiert

Meeting

# MEETING POINT SÄULENHUBTISCH

## Nicht vergessen:

Bitte ergänzen Sie die Artikelnummer um das Farbkennzeichen \*



Tischplatte Ø 80 cm



Tischplatte 80 x 80 cm

## Säulenhubtisch

Chrom

VST08/\* /C

VST88/\* /C

Arbeitshöhe 72–114 cm,  
stufenlos verstellbar

Tischplattenstärke: 2,5 cm  
Säule Ø 7/7,5 cm  
inklusive Rollen und Gleiter,  
2 Rollen gebremst  
Fußkreuz Ø ca. 70 cm

Belastbarkeit: 40 kg

\* Farbkennzeichen Tischplatte:



 Gestell verchromt

 Gestell schwarz



Schwarz

VST08/\* /D

VST88/\* /D



 Asteiche

nur für Tischplatte 80x80 cm





# MEETING POINT - BISTRO

## Nicht vergessen:

Bitte ergänzen Sie die Artikelnummer um das Farbkennzeichen \*



Tischplatte Ø 80 cm



Tischplatte 80 x 80 cm



Tischplatte Ø 100 cm

## Besprechungstisch

Chrom

VSTF08/\*C

VSTF88/\*C

VSTF10/\*C

Arbeitshöhe 74,5 cm

Tischplattenstärke: 2,5 cm

Säule Ø 7,6 cm, Tellerfuß Ø 50,0 cm

Nutzlast des Tisches: 60 kg

\* Farbkennzeichen Tischplatte:



● Gestell verchromt

● Gestell silber



Asteiche

nur für Tischplatte 80x80 cm



Tischplatte Ø 80 cm



Tischplatte 80 x 80 cm

## Stehtisch

Chrom

VSTH08/\*C

VSTH88/\*C

Arbeitshöhe 111,6 cm

Tischplattenstärke: 2,5 cm

Säule Ø 7,6 cm, Tellerfuß Ø 50,0 cm

Nutzlast des Tisches: 60 kg

\* Farbkennzeichen Tischplatte:



● Gestell verchromt

● Gestell silber



Asteiche

nur für Tischplatte 80x80 cm



Sitz-Steh-Tische

Mini Office

Schreibtische

Container  
Aufbewahrung

Schrankwand  
PROFI, verleimt

Schränke  
& Sideboards  
teilmontiert

Meeting

## MEETING POINT - BISTRO

### Nicht vergessen:

Bitte ergänzen Sie die Artikelnummer um das Farbkennzeichen \*

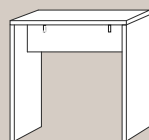

104 x 50 x 108,3 cm (B x T x H)

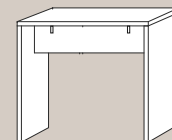

120 x 65 x 108,3 cm (B x T x H)



Nur im 2er-Set lieferbar

### Meeting Point - Stehtisch

Tischplatte: 38 mm dick  
Traverse: 22 mm dick  
auf Gleitern  
4 Kleiderhaken unter der Platte  
Nutzlast des Tisches: 80 kg  
zerlegt, einfache Montage



### Barhocker

Stuhlgestell Stahlrohr 3 x 1,5 cm  
Klar lackiert, Fußstütze, Filzgleiter  
Sitzschale Formteil, furniert mit Echtholz, geölt  
Industrieoptik

zerlegt, einfache Montage

Sitz: T = 26 cm, B = 35 cm, H = 77 cm  
Gewicht: 5,9 kg/Stuhl  
Nutzlast des Stuhles: 120 kg

VMP104/\*

VMP120/W

VSMP1/F/T

\* Farbkennzeichen:



Farbkennzeichen:



Farbkennzeichen:



furniert + geölt

2er  
Set

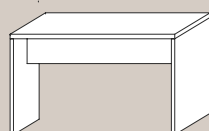

Tisch  
130 x 68 x 72,8 cm (B x T x H)



Sitzbank (2er Set)  
118 x 34 x 45 cm (B x T x H)

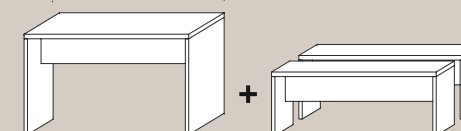

Garnitur  
1 Tisch mit 2 Sitzbänken

VMP130/W

VMB118/W

VMPSET1/W

Farbkennzeichen:



Farbkennzeichen:



Farbkennzeichen:



### Meeting Point - Tisch/Sitzbank

Tischplatte: 38 mm dick  
Traverse: 22 mm dick  
auf Gleitern  
Nutzlast des Tisches: 80 kg  
Nutzlast der Sitzbank: 120 kg  
zerlegt, einfache Montage



Die beiden Sitzbänke (2er Set)  
passen genau unter den Tisch

### Sitzauflagen

4er Set einfarbig

VMBPO/\*



H  
Maigrün



G  
Taupe



B  
Blau



5  
Grau meliert

Wollfilzauflagen aus 100 % Schurwolle  
mit Anti-Rutsch-Beschichtung

Maß: 400 x 275 x 5 mm

# MEETING TISCHSYSTEM K-SERIE

## Nicht vergessen:

Bitte ergänzen Sie die Artikelnummer um das Farbkennzeichen \*

Plattendicke 2,5 cm

(B x T)

Tischplatte  
80 x 80 cm

Tischplatte  
120 x 80 cm

Tischplatte  
160 x 80 cm

Viertelkreis  
80 x 80 cm

Ansatzplatte  
60 x 80 cm

Stützfüße bestellen!  
Ø 6 cm

## K-Serie

Arbeitshöhe 72–74 cm

\* Farbkennzeichen Tischplatte:



Fuß: Rundrohr verchromt Ø 6 cm

Elektrifizierung  
Position angeben!

Für alle Tische möglich



VELDATA0  
ohne Einbau



VELDOSE0  
ohne Einbau

Inklusive Stützfuß  
Nutzlast: 60 kg

SET K2  
280 x 80 cm

2x VKA60  
1x VKP16  
6x VSTFK

SET K3  
320 x 160 cm

4x VKP91  
2x VKP16  
8x VSTFK

SET K4  
320 x 240 cm

4x VKP91, 2x VKP08  
2x VKP16  
12x VSTFK

SET K5  
400 x 240 cm

4x VKP91, 2x VKP08  
4x VKP12  
16x VSTFK

SET K6  
380 x 240 cm

2x VKA60, 2x VKP91  
1x VKP08, 4x VKP12  
16x VSTFK

SET K7  
Ø 160 cm

4x VKP91  
5x VSTFK

## K-Serie SETs

VSETK2/\* /C

VSETK3/\* /C

VSETK4/\* /C

VSETK5/\* /C

VSETK6/\* /C

VSETK7/\* /C

Stellbeispiele:

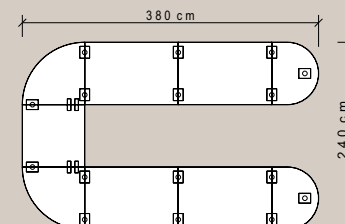
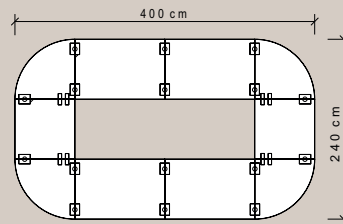
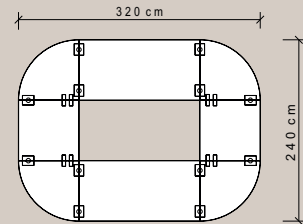
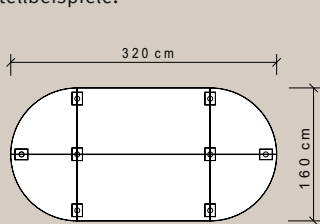

Sitz-Steh-Tische

Mini Office

Schreibtische

Container  
Aufbewahrung

Schrankwand  
PROFI, verleimt

Schränke  
& Sideboards  
teilmontiert

Meeting

## MEETING TISCHSYSTEM V-SERIE

### Nicht vergessen:

Bitte ergänzen Sie die Artikelnummer um das Farbkennzeichen \*

Plattendicke 1,9 cm

(B x T)

80 x 80 cm

120 x 80 cm

160 x 80 cm

160 x 69 cm

### V-Serie Tischfuß eckig

Grau

VVS08/5/5

VVS12/5/5

VVS16/5/5

VVT16/5/5

Arbeitshöhe 72 cm

Fuß einbrennlackiert grau oder schwarz  
Höhenjustierung ± 5 mm

Nutzlast des Tisches: 80 kg



5  
Grau Farbkennzeichen Tischplatte

Fuß: Vierkantrohr 2,5 x 2,5 cm  
Rahmen: Rechteckrohr 4,0 x 2,5 cm

Schwarz

VVS08/6/D

VVS12/6/D

VVS16/6/D

VVT16/6/D

6  
Buche Farbkennzeichen Tischplatte

Fuß: Vierkantrohr 2,5 x 2,5 cm  
Rahmen: Rechteckrohr 4,0 x 2,5 cm



### Stellbeispiele:

Serie D  
Serie V

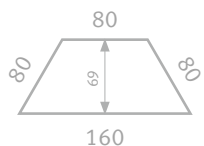
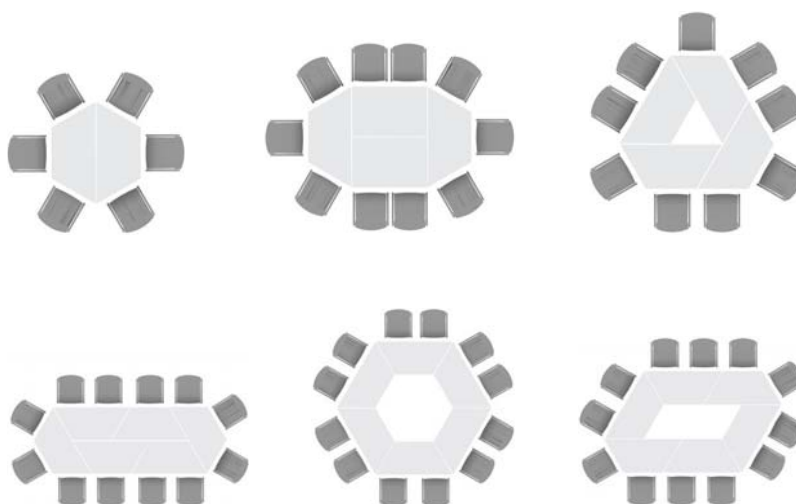

# MEETING TISCHSYSTEM D-SERIE

## Nicht vergessen:

Bitte ergänzen Sie die Artikelnummer um das Farbkennzeichen \*

Plattendicke 1,9 cm

(B x T)

80 x 80 cm

120 x 80 cm

160 x 80 cm

160 x 69 cm

## D-Serie Tischfuß rund

Schwarz

VDR08/\* /D

VDR12/\* /D

VDR16/\* /D

VDRTR/\* /D

Arbeitshöhe 72 cm

Rahmen: Rechteckrohr 4,0 x 2,5 cm, einbrennlackiert schwarz  
Höhenjustierung ± 5 mm

Nutzlast des Tisches: 80 kg

\* Farbkennzeichen Tischplatte:



● Fuß: Rundrohr schwarz Ø 4 cm

● Fuß: Rundrohr verchromt Ø 4 cm

■ Rahmen: Rechteckrohr 4,0 x 2,5 cm



## D-Serie Tischfuß eckig

VDQ08/\* /D

VDQ12/\* /D

VDQ16/\* /D

VDQTR/\* /D

Arbeitshöhe 72 cm

Rahmen: Rechteckrohr 4,0 x 2,5 cm, einbrennlackiert schwarz  
Höhenjustierung ± 5 mm

Nutzlast des Tisches: 80 kg

\* Farbkennzeichen Tischplatte:



■ Fuß: Quadratrohr schwarz 3,5 x 3,5 cm  
Rahmen: Rechteckrohr 4,0 x 2,5 cm



Sitz-Steh-Tische

Mini Office

Schreibtische

Container  
Aufbewahrung

Schrankwand  
PROFI, verleimt

Schränke  
& Sideboards  
teilmontiert

Meeting

# MEETING TISCHSYSTEM KT-SERIE

## Nicht vergessen:

Bitte ergänzen Sie die Artikelnummer um das Farbkennzeichen \*

Plattendicke 2,5 cm

(B x T)



**280 x 130/85 cm**  
nur innerhalb BRD lieferbar!  
inkl. Vertragen vor Ort,  
5–10 Tage Lieferzeit



**220 x 103/83 cm**  
frei Haus ohne Vertragen,  
sofort ab Lager lieferbar!

## KT-Serie mit Holzuntergestell

Arbeitshöhe 74,5 cm

Nutzlast des Tisches: 100 kg

☛ 1 Kabeldose mittig ø 8 cm, 2 Kabelklemmen inkl.

● Holzuntergestell silber



VKT28H/\*/S

## KT-Serie mit Chromfüßen

Arbeitshöhe 72–74 cm

Nutzlast des Tisches: 100 kg

☛ 1 Kabeldose mittig ø 8 cm, 2 Kabelklemmen inkl.

● Rundrohr verchromt, ø 6 cm



Chrom

VKT28C/\*/C

VKT22C/\*/C

6 Füße

4 Füße

## KT-Serie mit Säulenfuß

Arbeitshöhe 74 cm

Nutzlast des Tisches: 100 kg

2 Säulen

Säule ø 7,6 cm, Tellerfuß ø 70,0 cm

☛ 1 Kabeldose mittig ø 8 cm, 2 Kabelklemmen inkl.

● Rundrohr verchromt

● Rundrohr silber



Silber

VKT28S/\*/S

VKT22S/\*/S

Chrom

VKT28S/\*/C

VKT22S/\*/C

Kabelklappe VELKL31 (ohne Elektrifizierung) siehe Rubrik „Zubehör“

## Elektrifizierung Position angeben!

Für alle Tische möglich



**VELDATA 1**  
inkl. Einbau



**VELDOSE1**  
inkl. Einbau

\* Farbkennz. Tischplatte:





# MEETING TISCHSYSTEM 22

T-Fuß / Kabelwanne

elektrisch höhenverstellbar

Elektrisch höhenverstellbar  
 2 Motoren in den Säulen integriert  
 1 Schuko-Stecker  
 Gestell äußerst stabil  
 Höhenjustierung ± 5 mm  
 Stahlrahmen unter der Tischplatte  
 4 x 2 cm Rechteckrohr  
 mit abklappbarer Kabelwanne  
 Hubgeschwindigkeit ca. 36 mm/sec  
 Nutzlast des Tisches:  
 80 kg dynamisch, 120 kg statisch



Horizontale Kabelwanne enthalten  
 1 Kabeldose mittig Ø 8 cm,  
 2 Kabelklemmen inkl.



220 x 103/83 cm

frei Haus ohne Vertragen,  
 sofort ab Lager lieferbar!

## XMST22 mit Tast-Schalter

Arbeitshöhe 72–119 cm  
 Quadratrohr □ 7 cm, 1-stufig

Gestell silber  
 7 x 7 cm



Silber

VXMST22/\*/S



Tast-Schalter

- Sanft-Anlauf/Sanft-Stopp mit Auffahrschutz
- Schalter links oder rechts unter der Tischplatte montierbar

## XDSM22 mit Memory-Schalter

Arbeitshöhe 63,5–128,5 cm  
 Quadratrohr □ 7 cm, 2-stufig

Gestell silber  
 7 x 7 cm



Silber

VXDSM22/\*/S



Memory-Schalter

- 4 Speicherplätze
- Sanft-Anlauf/Sanft-Stopp mit Auffahrschutz
- Display links oder rechts unter der Tischplatte montierbar
- Display kann nach hinten verschoben werden
- Anzeige schaltet bei nicht Bedienung automatisch aus
- Stromverbrauch Standby 0,3 Watt

\* Farbkennz. Tischplatte:



PC Halter  
 Silber



VRCPU/S

Kann an beliebiger Stelle unter die Tischplatte  
 geschraubt werden, Moosgummi liegt bei!

Nutzbreite 13,5–21,5 cm  
 Auflage 36 cm  
 Höhenverstellung 33–52 cm

Elektrifizierung  
 möglich  
 Position angeben!



VELDATA1/VELDOSE1  
 nur außermittig möglich  
 VELKL30/VELKL31  
 mittig möglich  
 siehe Rubrik „Zubehör“

Sitz-Steh-Tische

Mini Office

Schreibtische

Container  
 Aufbewahrung

Schrankwand  
 PROFI, verleimt

Schränke  
 & Sideboards  
 teilmontiert

Meeting

# KLAPPTISCH

## Nicht vergessen:

Bitte ergänzen Sie die Artikelnummer um das Farbkennzeichen \*

Plattendicke 3,8 cm

(B x T)

Klapptisch  
138 x 69 cm

Klapptisch  
160 x 80 cm

## Klapptisch montiert

Arbeitshöhe 73,5 cm

Stapelhöhe 13,5 cm/Tisch  
Höhenjustierung ± 5 mm

Nutzlast des Tisches: 60 kg

Fertig montiert geliefert!

\* Farbkennzeichen Tischplatte:

6 W  
Buche Weiß



## Transportwagen

für VKL14 und VKL16 geeignet

Stapelhöhe 13,5 cm/Tisch

2 Lenkrollen gebremst  
Hartgummirollen

Auflagefläche:

L = 160 cm

B = 69 cm

2,5 cm Spanplatte mit 2 mm Dickkante

Bodenfreiheit/Höhe Rollen = 25 cm

max. Belastung 400 kg

max. 8 Tische stapelbar

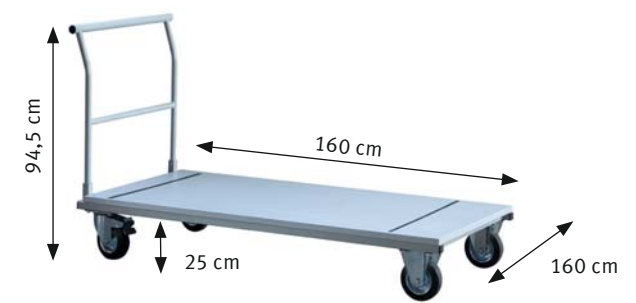

VKLW16

# KLAPPTISCH, FAHRBAR

## Nicht vergessen:

Bitte ergänzen Sie die Artikelnummer um das Farbkennzeichen \*

Plattendicke 2,5 cm

(B x T)

Klapptisch (Staffeltisch)

160 x 80 cm

## Klapptisch fahrbar

Arbeitshöhe 75 cm

Tischplatte kann zum Verstauen um 90 Grad gekippt werden (einrastend), einfache Bedienung über Griffstange

Nutzlast des Tisches: 50 kg

\* Farbkennzeichen Tischplatte:



R  
Ast-  
Eiche

Asteiche

● Stahlgestell silber



4 Doppelrollen feststellbar

mit Gummipuffer



Die Tische können ineinander gefahren werden  
Stellplatztiefe ca. 70 cm für den ersten Tisch, ca. 19 cm pro zusätzlichem Tisch



H = 117.5 cm



Sitz-Steh-Tische

Mini Office

Schreibtische

Container  
Aufbewahrung

Schrankwand  
PROFI, verleimt

Schränke  
& Sideboards  
teilmontiert

Meeting

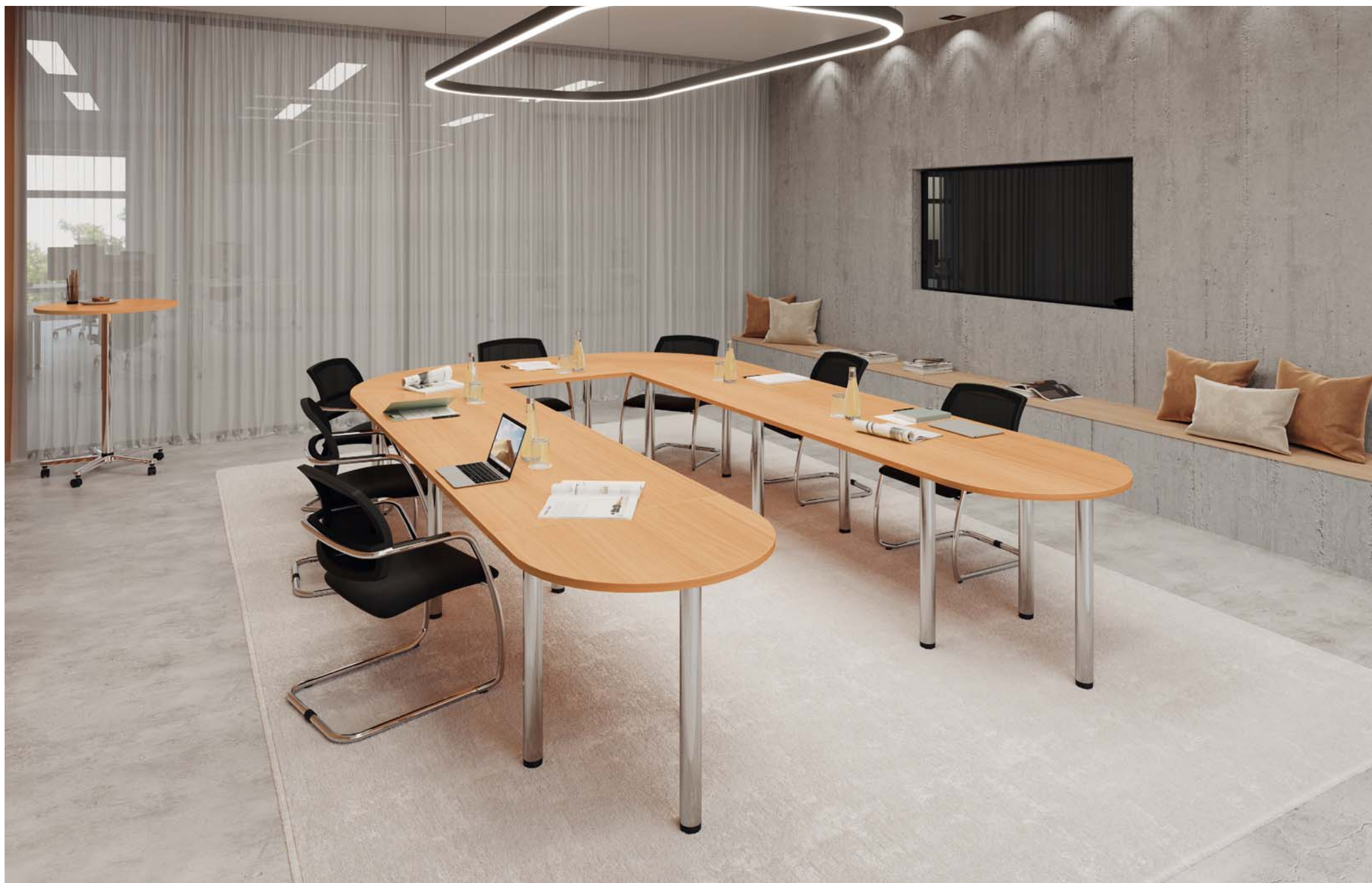

# STÜHLE

Drehstühle

Stehhilfe

Besucherstühle

Sitz-Steh-Tische

Mini Office

Schreibtische

Container  
Aufbewahrung

Schrankwand  
PROFI, verleimt

Schränke  
& Sideboards  
teilmontiert

Meeting

Stühle



# DREHSTUHL PREMIUM

## 5 Jahre Funktionsgarantie

siehe AGB (Liefer- und Zahlungsbedingungen)

### Premium mit Ziernaht

Belastbarkeit: 130 kg  
Gewicht: 21,5 kg  
Breite Sitz: 50 cm

\* Farbkennzeichen Bezug:



D = Schwarz



VSDP1/D

### Bezug 100% Polyester

- Gewicht: 250 g/m<sup>2</sup> ± 5 %
- Scheuerfestigkeit (Scheuertouren): 150.000 ± 10 % (Martindale)
- Feuersicherung: EN 1021-1 & 2, BS CRIB 5, BS 7176:1995
- Lichtechtheit (Blaumaßstab): 6; ISO 105-B02 (Xenotest)
- Reibechtheit (Graumaßstab): 4-5; ISO 105-X12 (Crockmeter)
- Pilling (2000 Scheuertouren): 5; ISO 12945-2

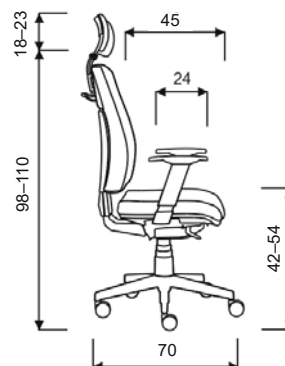

### Bequemer, ergonomischer Komfortsitz mit dicker Sitzpolsterung

- Hochwertige Punkt-Synchronmechanik mit Gewichtseinstellung
- Stufenlose Höhenverstellung durch Gasdruckfeder (Hebel), Stufenlos in der Höhe einstellbare Rückenlehne (Druckknopf) Arretierung der Rückenlehne (Knopf) in 5 verschiedenen Positionen Rücken mit Kunststoffabdeckung schwarz
- Sitztiefenverstellung (Schiebesitz, verstellbar mit Schieber)
- 2D-Kopfstütze gepolstert, Höhe und Neigung verstellbar
- 3D-Multifunktionsarmlehnen, dreifach verstellbar mit Softpad-PU-Auflage
- Hochwertiges Fußkreuz Aluminium poliert, Mittelsäule chrom
- Lastabhängig gebremste Universal-Doppelrollen (geeignet für alle Böden) Ø 65 mm
- Zweifarbiges Design-Bezug mit abgesetzten Ziernähten

Lieferung erfolgt teilmontiert im Karton zur einfachen Selbstmontage

### Premium 2 mit Netzrücken

Belastbarkeit: 150 kg  
Gewicht: 21,5 kg  
Breite Sitz: 50 cm

Farbkennzeichen Bezug:



D = Schwarz



VSDP2/D

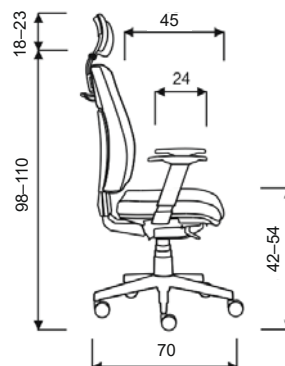

### Bequemer, ergonomischer Komfortsitz mit hohem Netzrücken

- Hochwertige Punkt-Synchronmechanik mit Gewichtseinstellung
- Stufenlose Höhenverstellung durch Gasdruckfeder (Hebel), Feste Rückenlehne mit stabiler Netzbespannung schwarz
- Lordosen-/Lendenwirbelstütze höhenverstellbar
- Armlehnen höhenverstellbar mit Softpad-PU-Auflage, abmontierbar
- Kopfstütze mit Netzbespannung schwarz Höhe und Neigung verstellbar
- Sitz: hochabriebfester und strapazierfähiger Stoffbezug
- Zweifarbiges Design-Bezug schwarz/grau mit abgesetzten Ziernähten
- Hochwertiges Fußkreuz Aluminium poliert, Mittelsäule chrom
- Lastabhängig gebremste Universal-Doppelrollen (geeignet für alle Böden) Ø 65 mm

Lieferung erfolgt teilmontiert im Karton zur einfachen Selbstmontage



# DREHSTUHL SOLID

## Solid

Belastbarkeit: 130 kg  
Gewicht: 18 kg  
Breite Sitz: 50 cm

\* Farbkennzeichen Bezug:

D  
Schwarz



VSDS1/D

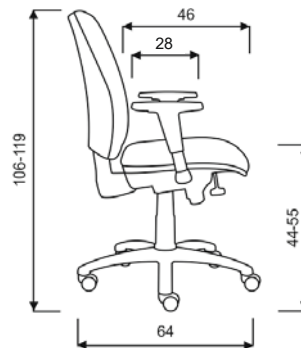

### Ergonomischer Bürodrehstuhl mit hoher Rückenlehne

- Punkt-Synchronmechanik mit manueller Gewichtseinstellung (Drehknopf vorn)
- Stufenlose Höhenverstellung durch Gasdruckfeder (Hebel)
- Höheneinstellbare Rückenlehne, Rastereinteilung (verschieben) Arretierung für Rückenlehne mittels Hebel
- Rücken mit Kunststoffabdeckung schwarz
- Armlehnen höhenverstellbar Polypropylen PP schwarz, Softpad-PU-Auflage
- Robustes Nylon-Fusskreuz schwarz
- Lastabhängig gebremste Universal-Doppelrollen (geeignet für alle Böden) Ø 50 mm

Lieferung erfolgt teilmontiert im Karton zur einfachen Selbstmontage

## Solid 2 mit Netzrücken

Belastbarkeit: 140 kg  
Gewicht: 18 kg  
Breite Sitz: 50 cm

Farbkennzeichen Bezug:

D  
Schwarz



VSDS2/D

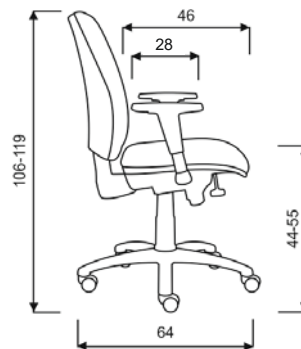

### Ergonomischer Bürodrehstuhl mit hohem Netzrücken

- Ergonomisch geformte Rückenlehne mit Netzbespannung schwarz
- Punkt-Synchronmechanik mit stufenloser Einstellung des Gegendrucks
- Sitzhöhenverstellung durch Sicherheitsgasfeder
- Armlehnen höhenverstellbar Polypropylen PP schwarz, Softpad-PU-Auflage
- Sitz: hochabriebfester und strapazierfähiger Stoffbezug schwarz
- Rückenlehne Netzbespannung Doppelmembran schwarz mit schwarzer Kunststoff-Umrandung
- Fusskreuz Nylon-Kunststoff schwarz
- Lastabhängig gebremste Universal-Doppelrollen (geeignet für alle Böden) Ø 65 mm

Lieferung erfolgt teilmontiert zur leichten Selbstmontage

Sitz-Steh-Tische

Mini Office

Schreibtische

Container  
Aufbewahrung

Schrankwand  
PROFI, verleimt

Schränke  
& Sideboards  
teilmontiert

Meeting

Stühle

# STEHHILFE

## Nicht vergessen:

Bitte ergänzen Sie die Artikelnummer um das Farbkennzeichen \*

## 3 Jahre Funktionsgarantie

siehe AGB  
(Liefer- und Zahlungsbedingungen)

## Bezug 97% Polyester, 3% Elasthan

Öko-Tex Standard 10  
Farbcheithheit nach Automobilstandard  
40.000 Scheuertouren

Sitzschaum: FCKW-freier Polyurethanschaum  
Sitzschale (Sattelsitz): PA6 GF30  
Schaumträger: PP

## Hammer-Stand

Belastbarkeit: 110 kg  
Gewicht: 5,5 kg  
Sitztiefe: 31 cm  
Sitzbreite: 32 cm

\* Farbkennzeichen Bezug:

D  
Schwarz

H  
Grün



VSST1/\*

## Steh auf!

- Höhenverstellung von 63–93 cm
- Verstellung mittels Griff, Gasdruckfeder
- Ergonomisch geformter Sitz, drehbar, mit Rückstellung, das Standrohr ist elastisch im Fußgelenk gelagert, dadurch wird ein aktives und gesundes Arbeiten gefördert
- 3-armiger Fuß 53 x 33 cm Aluminium rutschfeste Gleiter
- Lieferung erfolgt teilmontiert im Karton zur einfachen Selbstmontage



# BESUCHERSTUHL

## 5 Jahre Funktionsgarantie

siehe AGB (Liefer- und Zahlungsbedingungen)

### Bezug 100% Polyester

- Gewicht: 250 g/m<sup>2</sup> ± 5 %
- Scheuerfestigkeit (Scheuertouren): 150.000 ± 10 % (Martindale)
- Feuersicherung: EN 1021-1 & 2, BS CRIB 5, BS 7176:1995
- Lichtechtheit (Blaumaßstab): 6; ISO 105-B02 (Xenotest)
- Reibechtheit (Graumaßstab): 4-5; ISO 105-X12 (Crockmeter)
- Pilling (2000 Scheuertouren): 5; ISO 12945-2

### 4-Fuß-Stuhl mit Ziernaht

Tragfähigkeit: 130 kg  
Gewicht: 8,5 kg (17 kg)  
Breite Sitz: 46 cm  
Gesamtbreite: 59 cm

\* Farbkennzeichen Bezug:



D = Schwarz



VSBP1/D

2er Set

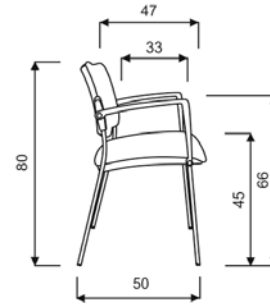

### 4-Fußstuhl mit Armlehnen

- Gestell aus verchromtem Rechteckprofil 25 x 15 mm, Bodengleiter Kunststoff schwarz
- Armlehnen Polypropylen (PP) schwarz, nicht abschraubbar
- Rücken mit Kunststoffabdeckung schwarz
- Design-Bezug zweifarbig mit abgesetzten Ziernähten
- Stapelschutz
- Stapelbar bis zu 4 Stühle

Lieferung 2 Stück in einem Karton, komplett montiert

### Freischwinger

Tragfähigkeit: 120 kg  
Gewicht: 10 kg (20 kg)  
Breite Sitz: 45 cm  
Gesamtbreite: 56 cm

\* Farbkennzeichen Bezug:

D  
Schwarz



VSBP2/D

2er Set

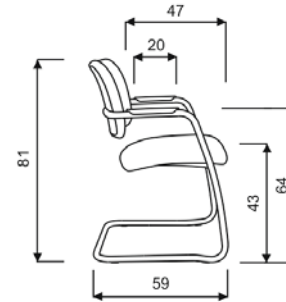

### Freischwinger mit integrierten Armlehnen

- Gestell Rundrohr 25 mm verchromt, Bodengleiter Kunststoff schwarz
- Armauflagen Polypropylen (PP) schwarz
- Rücken mit Kunststoffabdeckung schwarz
- Stapelbar bis zu 4 Stühle

Lieferung 2 Stück in einem Karton, komplett montiert

### Freischwinger mit NetZRücken

Tragfähigkeit: 120 kg  
Gewicht: 10 kg (20 kg)  
Breite Sitz: 45 cm  
Gesamtbreite: 56 cm

Farbkennzeichen Bezug:

D  
Schwarz



VSBP3/D

2er Set

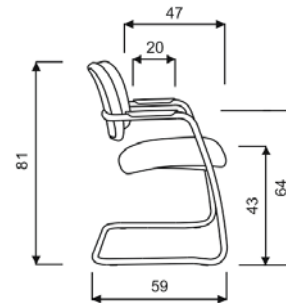

### Freischwinger mit integrierten Armlehnen und NetZRücken

- Gestell Rundrohr 25 mm verchromt, Bodengleiter Kunststoff schwarz
- Armauflagen Polypropylen (PP) schwarz
- Rückenlehne Netzbespannung Doppelmembran schwarz mit schwarzer Kunststoff-Umrandung
- Stapelbar bis zu 3 Stühle

Lieferung 2 Stück in einem Karton, komplett montiert

Sitz-Steh-Tische

Mini Office

Schreibtische

Container Aufbewahrung

Schrankwand PROFIL, verleimt

Schränke & Sideboards teilmontiert

Meeting

Stühle



# AKUSTIK

Einhausungen

Arbeitsplatzabtrennungen

Knieraumblende

Wandpaneele / Stellwand

Sitz-Steh-Tische

Mini Office

Schreibtische

Container  
Aufbewahrung

Schrankwand  
PROFI, verleimt

Schränke  
& Sideboards  
teilmontiert

Meeting

Stühle

Akustik







# AKUSTIK-EINHAUSUNG

Zum Aufstellen auf eine Tischplatte <b>ab 67 cm Tiefe.</b> (B x T x H)	<b>für Schreibtisch B = 120 cm 114 x 65 x 60,5 cm</b>	<b>für Schreibtisch B = 160 cm 154 x 65 x 60,5 cm</b>	<b>für Schreibtisch B = 180 cm 174 x 65 x 60,5 cm</b>
--	---	---	---

## Einhausung klappbar, freistehend

Akustik-Einhausung, 3-seitig, faltbar  
 V-Cut Eckverbindung, Aufstellwinkel einstellbar  
 Ausklinkung für Kabeldurchführung  
 H = 2 cm, B = 80 cm  
 Rundungen 4 cm  
 Seitenteile T = 65/58 cm, Winkel 82°  
 Zum Aufstellen auf vorhandene Tischplatte  
 Rutschhemmende transparente Fußgleiter (H = 0,5 cm)  
 Schallschutzvlies, Höhe 60 cm  
 Farbe: grau-meliert, Filzoptik, 16 mm  
 Schwer entflammbar gemäß DIN 4102 (B1)  
 Schallschutzklasse C

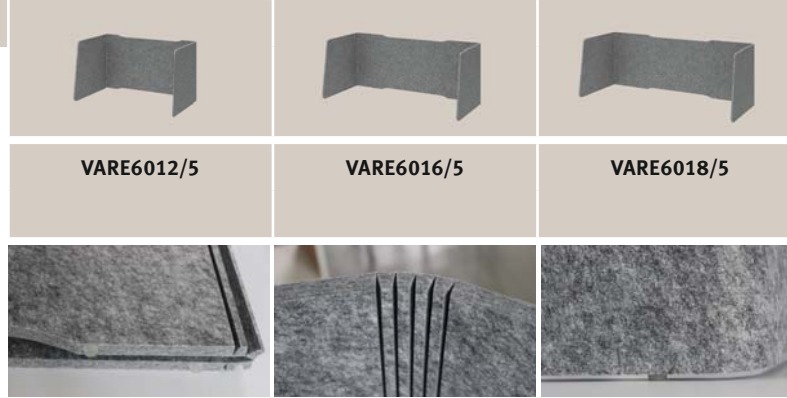

## Einhausung L-Form, 2-tlg., freistehend

Akustik-Einhausung, 2-seitig, gesteckt  
 gezinkte Eckverbindung, re/li verwendbar  
 Ausklinkung für Kabeldurchführung  
 H = 2 cm, B = 50 cm (für 95er), B = 60 cm (für 120er/143er)  
 Rundungen 4 cm  
 Seitenteile T = 65/58 cm, Winkel 82°  
 Zum Aufstellen auf die Tischplatte  
 Rutschhemmende transparente Fußgleiter (H = 0,5 cm)  
 Schallschutzvlies, Höhe 60 cm  
 Farbe: grau-meliert, Filzoptik, 16 mm  
 Schwer entflammbar gemäß DIN 4102 (B1)  
 Schallschutzklasse C

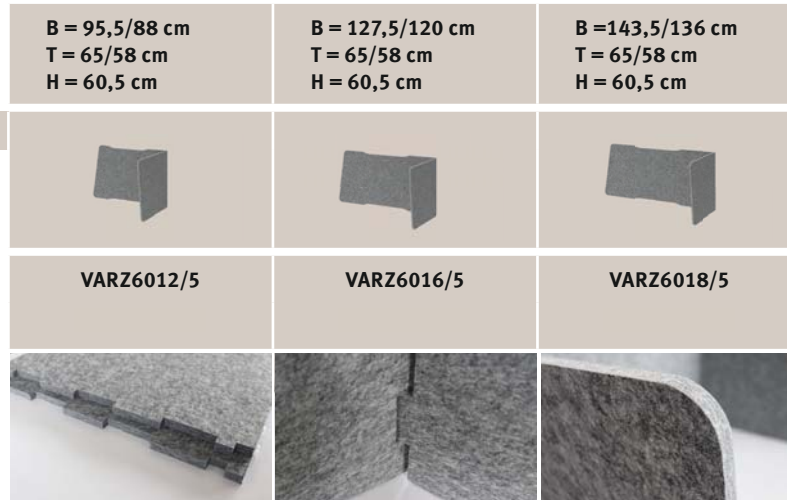

Aufstellmöglichkeiten:

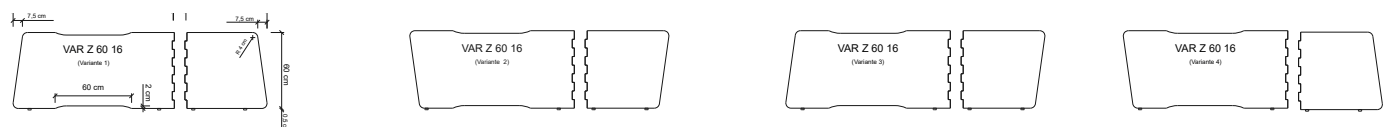

Sitz-Steh-Tische	Mini Office	Schreibtische	Container Aufbewahrung	Schrankwand PROFI, verleimt	Schränke & Sideboards teilmontiert	Meeting	Stühle	Akustik
------------------	-------------	---------------	------------------------	-----------------------------	------------------------------------	---------	--------	---------

## AKUSTIK-TRENNWAND „BASIC“ - OHNE RAHMEN

Montage an der Hinterseite eines Schreibtisches:  
Zwei stabile Halterungen (430 x 50 x 50 mm) zum Ankleben an eine Schreibtischplatte (max. 30 mm dick). Überstand nach hinten 20 mm

 Halterung silber (ähnlich RAL 9006)  
ohne Rahmen

(B x T x H)

**für 120 cm Tisch**  
119,5 x 2,5/5 x 50 cm

**für 160 cm Tisch**  
159,5 x 2,5/5 x 50 cm

**für 180 cm Tisch**  
179,5 x 2,5/5 x 50 cm

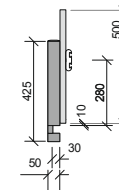

### Akustik-Trennwand mit Halterung

Schallschutzvlies, grau-meliert, Filzoptik

Höhe 50 cm, 25 mm dick

Schwer entflammbar gemäß DIN 4102 (B1)

Schallschutzklasse C

1 cm Spalt zwischen Tischplatte und Akustikwand



VARW12/5



VARW16/5



VARW18/5

### Akustik-Trennw. + Orga-Schiene mit Halterung



VARO12/5

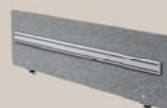

VARO16/5



VARO18/5

### Orga-Schiene mit Halterung

Von vorne aufzuschraubend, Höhe 36 cm,  
Organisationsschiene (9 x 2,5 cm) zur Aufnahme von:  
Bildschirm-Tragarmen/Organisationsschalen;

Breiten: 102/142/162 cm



Breite 102 cm

VORG12/S



Breite 142 cm

VORG16/S



Breite 162 cm

VORG18/S

### Orga-Schiene ohne Halterung

Zusätzliche einzelne Orga-Schiene (9 x 2,5 cm)  
zum Anschrauben auf vorhandene Halterung (von VATW, VORG, VATO)



VORGSC12/S



VORGSC16/S



VORGSC18/S



#### Bildschirm- halterung

Silber



VORGPD/S

Feste Höhe,  
ohne Tiefeneinstellung,  
Aluminium

Drehbar 360°  
neigbar +90°/-55°  
schwenkbar ±90°  
Tragfähigkeit bis 7 kg

Schnellverschluss,  
leicht zu montieren

#### Bildschirm- arm

Silber



VORGPf/S

Dynamischer Höheneinstellungs-  
bereich von 240 mm, gekuppelte  
Tiefenverstellung, Aluminium

Drehbar 360°  
neigbar +90°/-55°  
schwenkbar ±90°  
Tragfähigkeit bis 7 kg

Schnellverschluss,  
leicht zu montieren

#### Orga Set silber

- Stiftebox
- Papierbox
- A4 Ablage



VORGSET/S

# AKUSTIK-KNIERAUMBLENDE - OHNE RAHMEN

Montage an der Hinterseite eines Schreibtisches:  
Zwei stabile Halterungen (430 x 50 x 50 mm) zum Ankleben an eine Schreibtischplatte (max. 30 mm dick). Überstand nach hinten 20 mm

 Halterung silber (ähnlich RAL 9006) ohne Rahmen

(B x T x H)

**für 120 cm Tisch**  
119,5 x 2,5/5 x 50 cm

**für 160 cm Tisch**  
159,5 x 2,5/5 x 50 cm

**für 180 cm Tisch**  
179,5 x 2,5/5 x 50 cm

## Akustik-Knieraumblende mit Halterung

Schallschutzvlies, grau-meliert, Filzoptik  
Höhe 50 cm, 25 mm dick  
Schwer entflammbar gemäß DIN 4102 (B1)  
Schallschutzklasse C

1 cm Spalt zwischen Tischplatte und Akustikwand

**Nicht für: H, J, Q, R**



VSIA12/5



VSIA16/5



VSIA18/5



# AKUSTIK-SEITENTEIL

Montage an der Seite eines Schreibtisches:  
je 2 Halterungen zum Ankleben an Tischplatte mit max. 30 mm Dicke

 Halterung silber (ähnlich RAL 9006) ohne Rahmen

(B x T x Dicke)

**Seitenteile - im SET**  
für 80 cm tiefen Tisch  
73,5 x 50 x 2,5 cm

**Mittelteil**  
für 80 cm tiefen Tisch  
73,5 x 50 x 2,5 cm

## Akustik-Seitenteil mit Halterung

Nur zusammen mit Trennwand ARW oder ARO montierbar

Schallschutzvlies, grau-meliert, Filzoptik  
Höhe 50 cm, 25 mm dick  
Schwer entflammbar gemäß DIN 4102 (B1)  
Schallschutzklasse C

1 cm Spalt zwischen Tischplatte und Akustikwand

2 x Akustikseitenteile incl. 4 Plattenhalter, 2 Eckwinkel

1 x Akustik-Mittelwand incl. 2 Plattenhalter, 1 T-Winkel



VARS2/5



VARS1/5



Sitz-Steh-Tische

Mini Office

Schreibtische

Container  
Aufbewahrung

Schrankwand  
PROFI, verleimt

Schränke  
& Sideboards  
teilmontiert

Meeting

Stühle

Akustik

## AKUSTIK-WANDELEMENT

(H x B) (D) Montage an der Wand mittels:	<b>Wandelement 1</b> SET aus 4 x 200 x 25 cm 2,5 cm Magnetstreifen	<b>Wandelement 2</b> SET aus 4 x 100 x 25 cm 2,5 cm Magnetstreifen	<b>Wandelement 3</b> SET aus 4 x 65 x 32,5 cm 2,5 cm Magnetstreifen	<b>Wandelement 4 - Sechsecke</b> SET aus 12 x 6-eckig 15 x 15 cm, Schenkel 8,7 cm 8 x 1,6cm, 4 x 2,5 cm dick 3M Klebepad Kanten gefast <b>NEU</b>
	<b>Akustik-Wandelemente</b>	<b>VAWP200/5</b>	<b>VAWP100/5</b>	<b>VAWP65/5</b>

Schallschutzvlies, 25 mm dick, grau-meliert, Filzoptik

Schwer entflammbar gemäß DIN 4102 (B1)

Schallschutzklasse C

100% PES aus Europa, 30% Recyclinganteil

Farbe: grau-meliert, Filzoptik

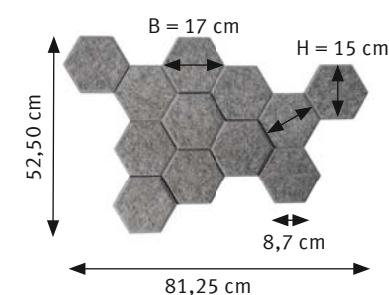
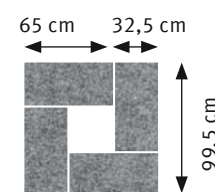
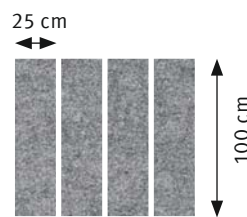
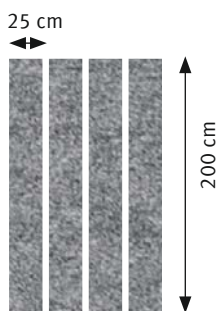

## AKUSTIK-STELLWAND - NEU - lieferbar ab 03/2022

### Achtung!

Stellwand gerade: freistehend und einzeln verwendbar

Stellwand Eck: nur in Verbindung mit einer geraden Stellwand  
verwendbar! V-Cut, für stufenlose Winkelstellung 0-90°  
(B x T x H)



100 x 2,5 x 180 cm



100 x 2,5 x 180 cm

### Akustik-Stellwand

Lederriemen als Verbindungselemente für Verkettung von mehreren Stellwänden,

Verkettung mittels Lederriemen in schwarz

Schallschutzvlies, grau-meliert, Filzoptik, 5 mm dick

Schwer entflammbar gemäß DIN 4102 (B1)

Schallschutzklasse C

● Stellfüße, silber

VASWG1810/5

VASWF1810/5

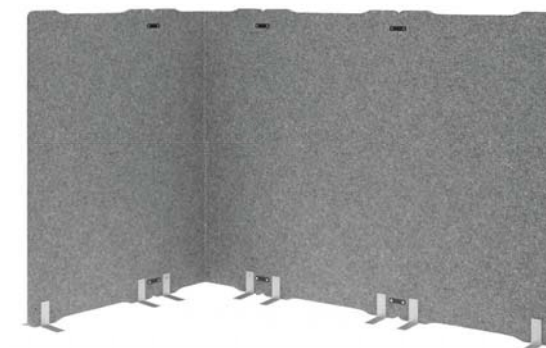
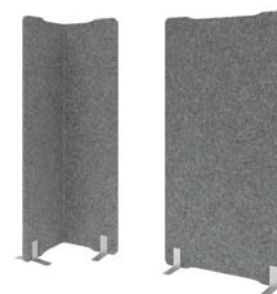

# ZUBEHÖR

Knieraumblenden  
Kabelführung  
PC- und Bildschirmhalter  
Elektrifizierung

Sitz-Steh-Tische

Mini Office

Schreibtische

Container  
Aufbewahrung

Schrankwand  
PROFI, verleimt

Schränke  
& Sideboards  
teilmontiert







Meeting

Stühle

Akustik

Zubehör

# KNIERAUMBLLENDE

										
für Schreibtisch 80 cm	für Schreibtisch 120 cm	für Schreibtisch 160 cm/213 cm	für Schreibtisch 180 cm/200 cm	für Schreibtisch 200 cm + ggf. VSI90	für Schreibtisch 120 cm 2 Knieraumblenden	für Eckwinkel 80 cm				
B = 75 cm	B = 115 cm	B = 155 cm	B = 175 cm	B = 175 cm	B = 108 cm	B = 108 cm				
<b>Knieraumblende SI</b>	Silber	VSI08/S	VSI12/S	VSI16/S	VSI18/S	VSI18/S	VSI18/S	VSI90/S	VSI90/S	VSI90/S

Höhe 35 cm, Höhe 40 cm mit Halterung

Nicht für: H, J, Q, R

 Silber (ähnlich RAL 9006)

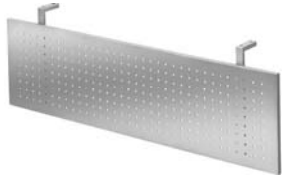

zusammen mit Akustikelementen verwendbar / Kabelwanne VKC möglich

B = 68,2 cm	B = 108,2 cm	B = 148,2 cm	B = 168,2 cm	B = 188,2 cm		B = 112,1 cm	
VRSI08/S	VRSI12/S	VRSI16/S	VRSI18/S	VRSI20/S		VRSI90/S	
<b>Knieraumblende RSI</b>	Silber	VRSI08/G	VRSI12/G	VRSI16/G	VRSI18/G	VRSI20/G	VRSI90/G
	Graphit						

Höhe 35 cm  
36 cm mit Halterung

Nicht für: H, J, Q

 Silber (ähnlich RAL 9006)

 Graphit

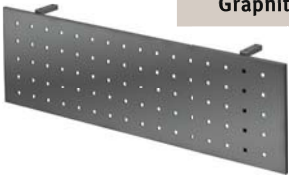

nicht mit Akustikelementen verwendbar / Kabelwanne VKC nicht möglich

## Akustik-Knieraumblende mit Halterung

Höhe 50 cm, 2,5 cm dick

Nicht für: H, J, Q, R

Schallschutzvlies, grau-meliert, Filzoptik, schwer entflammbar gemäß DIN 4102 (B1), Schallschutzklasse C, 1 cm Spalt zwischen Tischplatte und Knieraumblende













	B = 119,5 cm	B = 159,5 cm	B = 179,5 cm			
	VSIA12/5	VSIA16/5	VSIA18/5			

zusammen mit Akustikelementen verwendbar / Kabelwanne VKC möglich







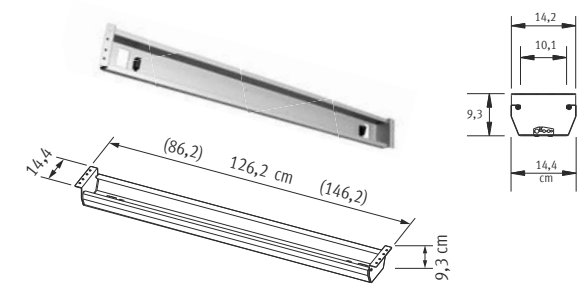

# KABELWANNE/THEKENAUFSATZ

			
für Schreibtisch 80 cm	für Schreibtisch 120 cm	für Schreibtisch 160 cm/213 cm	für Schreibtisch 180 cm/200 cm

<b>Kabelwanne</b> horizontal, abklappbar		B = 86,2 cm	B = 126,2 cm	B = 146,2 cm	
Metall, 10/14 cm 					
<b>Nicht geeignet für Serien: Y, R, J, JD, HD</b>					
* Farbkennzeichen:					
 Silber		<b>Silber</b>	VKC12/S	VKC16/S	VKC18/S
 Graphit		<b>Graphit</b>	VKC12/G	VKC16/G	VKC18/G
 Weiß		<b>Weiß</b>	VKC12/W	VKC16/W	VKC18/W



<b>Thekenaufsatz</b>		für Schreibtisch 80 cm	für Schreibtisch 120 cm	für Schreibtisch 160 cm	für Eckwinkel 90°
zum Einstellen von A4-Ordnern geeignet Höhe 35 cm, Tiefe 32 cm		VWB08/*	VWB12/*	VWB16/*	VWB90/*
* Farbkennzeichen:					
 3 Ahorn	 5 Grau	 6 Buche	 N Nuß	 W Weiß	 E Eiche



Sitz-Steh-Tische	Mini Office	Schreibtische	Container Aufbewahrung	Schrankwand PROFIL, verleimt	Schränke & Sideboards teilmontiert	Meeting	Stühle	Akustik	Zubehör
------------------	-------------	---------------	------------------------	------------------------------	------------------------------------	---------	--------	---------	---------

# KABELFÜHRUNG

**Kabelwanne** horizontal, abklappbar 



Metall, 10/14 cm

**Nicht geeignet für Serien: Y, R, J, JD, HD**

Silber (ähnlich RAL 9006) 

Graphit

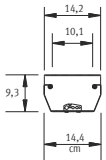
Weiß





	B = 86,2 cm		
Silber Graphit Weiß	<b>VKC12/S</b> <b>VKC12/G</b> <b>VKC12/W</b>		
	B = 126,2 cm		
Silber Graphit Weiß	<b>VKC16/S</b> <b>VKC16/G</b> <b>VKC16/W</b>		
	B = 146,2 cm		
Silber Graphit Weiß	<b>VKC18/S</b> <b>VKC18/G</b> <b>VKC18/W</b>		

**Kabelwanne** horizontal, abklappbar 

abklappbar, 90 x 22 x 7 cm (B x T x H)

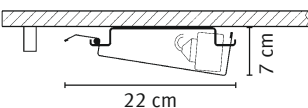
speziell für Serien: H; Q



**VHK12/5**

**Kabelspirale** horizontal 

passend für alle Schreibtische

Länge bis 140 cm, Kunststoff, silber, B = 7 cm, 14 Segmente



**VCKHO/A**

# STÜTZFUSS

**Stützfuß**

mit Anschraubplatte, höhenverstellbar (Maß ohne Platte)



	VSTFH/S Silber VSTFH/G Graphit VSTFH/W Weiß	VSTFQ/S Silber	VSTFR/S Silber VSTFR/G Graphit
	Ø 6 cm	□ 6 x 6 cm	□ 5 x 5 cm
	65,5 - 81 cm	65,5 - 81 cm	2,5 - 82 cm

# KABELFÜHRUNG

**Kabelspirale** vertikal 

passend für alle Schreibtische bis 78 cm Höhe

Länge bis 81,5 cm, Kunststoff, silber, 15 Segmente



**VCKVE/A**

**Kabelspirale** vertikal 

passend für alle Schreibtische, Theke und elektr. höhenverstellbare Tische

Ø 9 cm bis 130 cm, Kunststoff, silber



**VCKXE/S**

**Kabelkette** vertikal 

passend für alle höhenverstellbare Tische  
VXMKA, VXDKB, VXMST seit 2021, VXDLB, VXBHM

Nutzbare Gesamtlänge 127 cm, Tischanbindung mit 2 Schrauben, Magnethalter mit 4 Magneten zur Befestigung am unteren Teil der Hubsäule



Silbergrau  
Schwarz  
Weiß

**VCKVL/S**  
**VCKVL/D**  
**VCKVL/W**

**Kabelklemme**

beinhaltet 5 Stk./Packung



**VKLEM**

**5-fach Kabelklemme**

2er-Set mit 5-fach Kabelklemmen, zur Befestigung von Kabel unter Tischplatte, inkl. 8 Schrauben 4 x 20 mm, einfache Montage



**VKLEM1**

# PC-HALTER

## unter Tisch

- Metall, silber einbrennlackiert RAL 9006
- Metall, graphit einbrennlackiert
- Metall, weiß einbrennlackiert



Kann an beliebiger Stelle unter die Tischplatte geschraubt werden, Moosgummi liegt bei!

Verstellbereich (Schraubverbindungen):

Nutzbreite: 13,5–21,5 cm/Auflage 36 cm/

Höhenverstellung: 33–52 cm

Anschraubplatte: 15 x 15 cm

Tragfähigkeit: 20 kg

VRCPU/S

VRCPU/G

VRCPU/W

## seitlich

- Metall, silber RAL 9006

Geeignet für: O, F, B, N, XB, XS

Montage nur außen am Fuß möglich

Maß Platte: 21 x 50 x 47,5 cm (B x T x H)  
Dekor silber

Tragfähigkeit: 20 kg



VCPUH/4

## Gehäuse

- Metall, silber einbrennlackiert RAL 9006

Wird unter die Arbeitsplatte geschraubt

Nicht für: A, J, XD5M, XM5T

Maß: 21 x 42 x 47 cm (B x T x H)

Tragfähigkeit: 20 kg



VXCPU/S

# BILDSCHIRMHALTERUNG

## Bildschirmarm für jede Tischplatte einsetzbar

Gasschwenkarm aus Alu-Druckguss

- Silber (ähnlich RAL 9006)

Schwenkbereich: 360°

Maximale Ausladung: ca. 529 mm

Maximale Höhe: ca. 380 mm

im Arm integriert, kompatibel mit 100/75 mm

VESA Befestigungsplatte

Tragfähigkeit: 3,5–8,5 kg

Nicht zusammen mit VKC montierbar.



Bohrung auf  
Anfrage ø 6cm

Klemm-  
befestigung



VCPSA/S

## Bildschirmhalter zur Befestigung an vorhandene Orga-Schiene

Feste Höhe,  
ohne Tiefeneinstellung,

- Silber, Aluminium

Drehbar: 360°

Neigbar: +90°/-55°

Schwenkbar: ±90°

Tragfähigkeit: bis 7 kg

Schnellverschluss, leicht zu montieren



VORGPD/S

## Bildschirmarm zur Befestigung an vorhandene Orga-Schiene

Dynamischer Höheneinstellungsbereich  
von 240 mm,  
gekoppelte Tiefenverstellung

- Silber, Aluminium

Drehbar: 360°

Neigbar: +90°/-55°

Schwenkbar: ±90°

Tragfähigkeit: bis 7 kg

Schnellverschluss, leicht zu montieren



VORGPF/S

Sitz-Steh-Tische

Mini Office

Schreibtische

Container  
Aufbewahrung

Schrankwand  
PROFI, verleimt

Schränke  
& Sideboards  
teilmontiert

Meeting

Stühle

Akustik

Zubehör

# ELEKTRIFIZIERUNG

Bei Fräsung: Bitte immer Position(en) am Tisch angeben. Artikel liegt lose bei, muss bauseits montiert werden.

## Steckdosenleiste Edelstahl gebürstet

4x Steckdose VDE  
3m Netzkabel



inkl. Fräsung in der Platte

VELDOSE1

ohne Fräsung in der Platte

VELDOSE0

3x Steckdose VDE  
2x RJ45  
3m Netzkabel



inkl. Fräsung in der Platte

VELDATA1

ohne Fräsung in der Platte

VELDATA0

## Steckdosengehäuse Edelstahl Optik

1x Steckdose  
1x USB-Charger  
1x RJ45 CAT6

Bohrung mit  
ø 80 mm  
notwendig!\*



Passt in vorhandene Bohrung  
von KT22 + KT28

inkl. Fräsung in der Platte

VELDO801

ohne Fräsung in der Platte

VELDO800

## Steckdosenleiste Alu eloxiert

3x Steckdose VDE  
2x USB-Charger  
2m Netzkabel



inkl. Fräsung in der Platte

VELDUSB1

ohne Fräsung in der Platte

VELDUSB0

## Power Tower Alu

3x Steckdose VDE  
2x USB-Charger

2m Netzkabel  
in Tischplatte  
versenkbar

Bohrung mit  
ø 60 mm  
notwendig



inkl. Fräsung in der Platte

VELDO601

ohne Fräsung in der Platte

VELDO600

## Kabelklappe Alu - ohne Elektrifizierung

300 x 120 mm  
Aluminium eloxiert  
mit schwarzer  
Bürstenleiste  
Deckel mit Absenk-  
Dämpfung

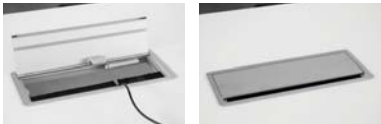

inkl. Fräsung in der Platte

VELKL31/S

ohne Fräsung in der Platte

VELKL30/S

# ELEKTRIFIZIERUNG

## Elektrifizierung verkettbar



Deutschland

**VELSL45DE**

4-fach Steckdosenleiste VDE  
10 A / 250 V



Deutschland

**VELSL40DE**

Erweiterung

5,0 m Netzanschlusskabel  
mit Befestigungsschrauben,  
für eine Tischplatte 25 mm



Schweiz

**VELSL45CH**



Schweiz

**VELSL40CH**

Erweiterung

## Induktive Ladestation für Qi-fähige Geräte

Qi-Ladegerät, für Anschluss via USB  
oder Steckdose

Ermöglicht kabelloses Laden,  
silber gebürstet

Input: DC 5 V/2 A  
Output: DC 5 V/1 A (max)  
Stecker: 230 V  
Kabel: 1,5 m

Einbau in ø 60 mm Bohrung in der Platte.  
Bohrung auf Anfrage nach Plan möglich!



**VELQI01**

# KABELDURCHLASS

## Bohrung

Bohrung von zusätzlichen Kabeldurchlaßdosen,  
standardmäßig 1 x li/1 x re hinten in der Tischplatte  
Platzierung der Kabeldosen nach Plan möglich, soweit dies konstruktiv möglich ist.

Dosen anbei: Dekor 5, M: Dose grau ø 80 mm [auf Anfrage](#)

Dekor E, N, W, R: Dose silber

Dosen anbei: Dekor 5, M: Dose grau ø 60 mm [auf Anfrage](#)

Dekor 3, 6: Dose beige

Dekor E, N, W, R: Dose silber

Tische V...82: Schreibtisch 200 x 120 cm; 2 Dosen serienmäßig enthalten



Sitz-Steh-Tische

Mini Office

Schreibtische

Container  
Aufbewahrung

Schrankwand  
PROFI, verleimt

Schränke  
& Sideboards  
teilmontiert

Meeting

Stühle

Akustik

Zubehör

# INFORMATIONEN

## STELLBEISPIELE

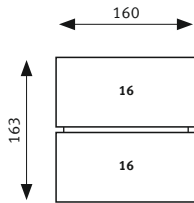
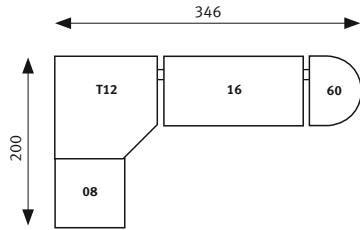
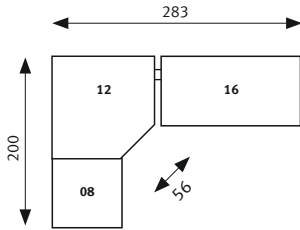
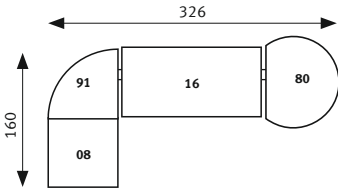

Sitz-Steharbeitsplatz / Sit-stand desk / Poste de travail assis-debout

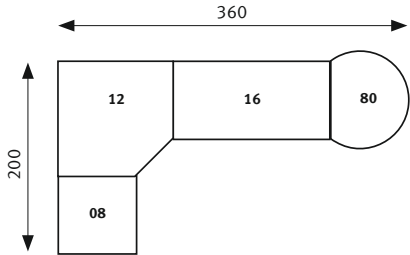
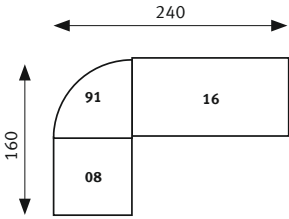
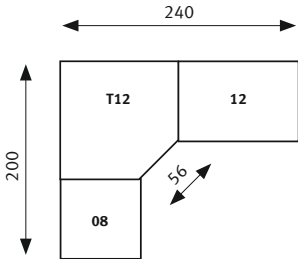

Schreibtisch höhenstellbar / feststehend





# ABMESSUNG

## Tischmaße (cm)

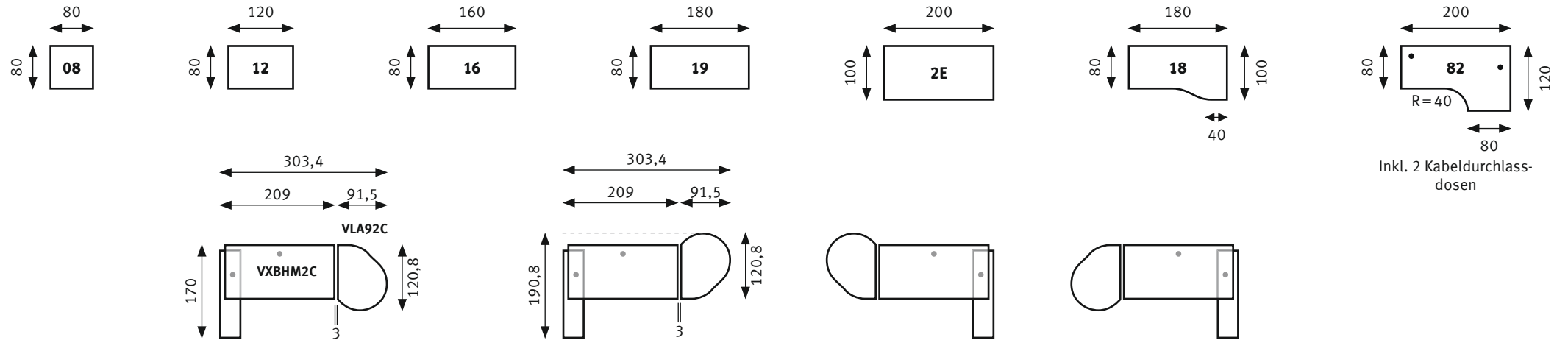

## Technische Informationen Verkettungsplatten

## Anbauplatten

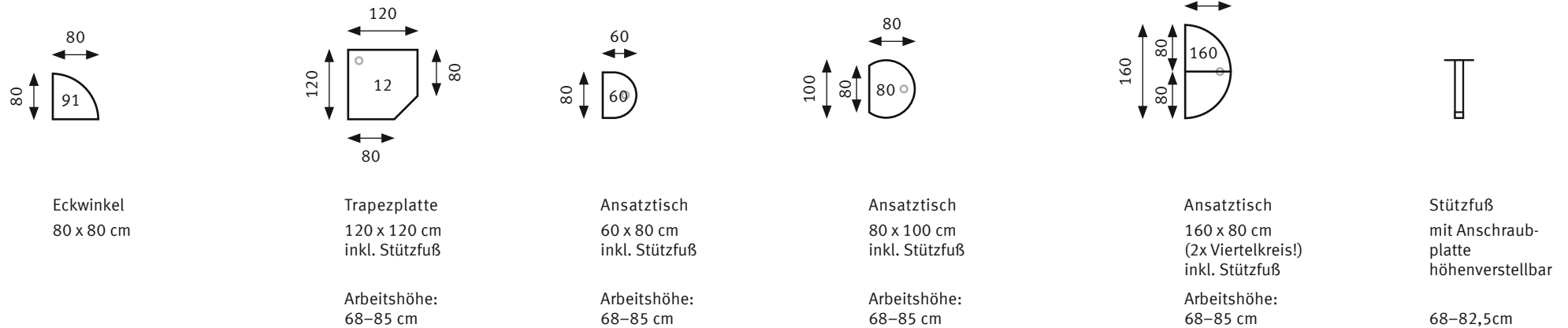

# BEMASSUNG

<b>Feste Höhe</b>	<b>B-Serie</b>	72 cm	<b>N-Serie</b>	72 cm	<b>XS-Serie</b>	72 cm
	Rundrohr Ø 35 mm bzw. 47 mm		Rundrohr Ø 35 mm bzw. 47 mm			

<b>Höheneinstellbar</b>	<b>A-Serie</b>	68–76 cm	<b>F-Serie</b>	65–85 cm	<b>H-Serie</b>	68–76 cm	<b>J-Serie</b>	68–76 cm
	Rundrohr Ø 4 cm				<b>H-Serie Mini</b>	Rundrohr Ø 6 cm	Quadratrohr □ 6 cm	

# Höheneinstellbar

**O-Serie** 65–85 cm

O-Serie Mini

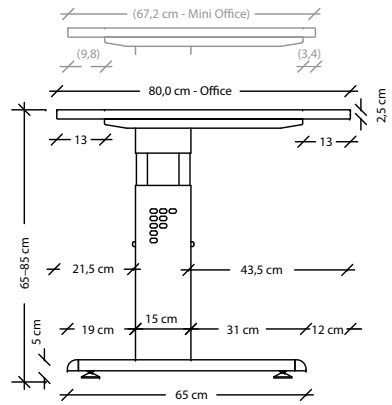

**Q-Serie** 68,5–83,5 cm

Q-Serie Mini Quadratrohr □ 6 cm

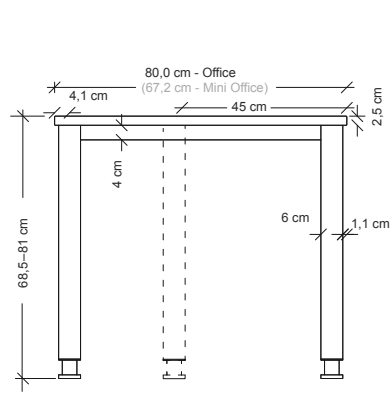

**U-Serie** 68–86 cm

U-Serie Mini

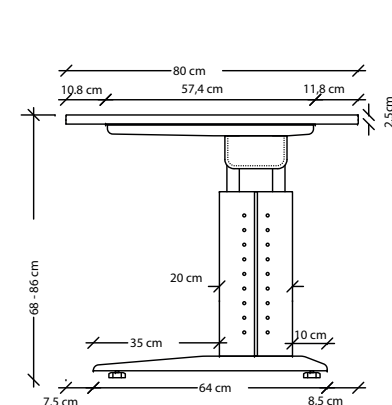

**R-Serie** 65–85 cm

Quadratrohr □ 5/4,6 cm

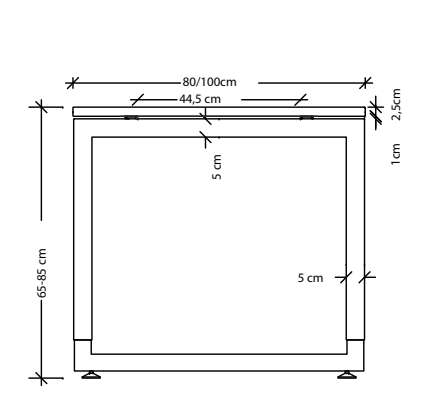

**XB-Serie** 65–85 cm

Rechteckrohr □ 6 cm

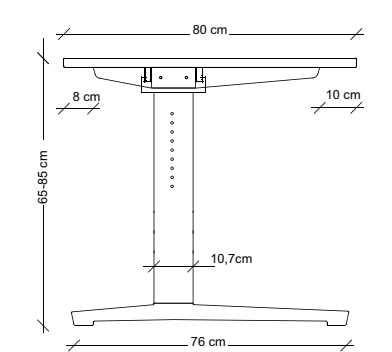

**Y-Serie** 68–82 cm

Rundrohr Ø 6 cm

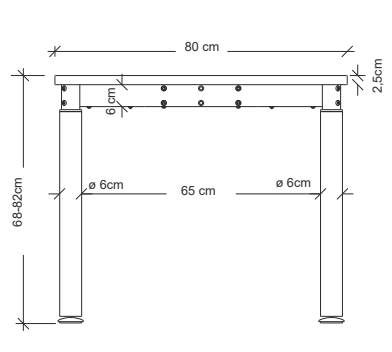

**Z-Serie** 68–82 cm

Rundrohr Ø 4 cm

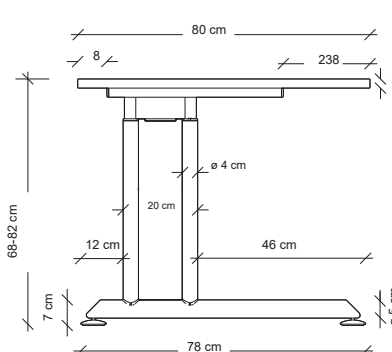

# Tisch-Sideb.-Kombi

**RSE-Serie** 74–78 cm

Quadratrohr □ 5/4,6 cm

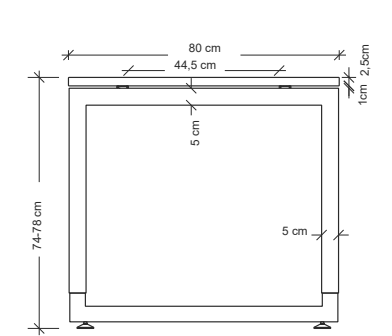

**HSE-Serie** 74–78 cm

Rundrohr Ø 6 cm

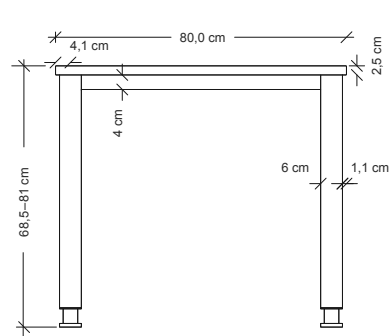

**OSE -Serie** 72/75/78 cm

OSE -Serie

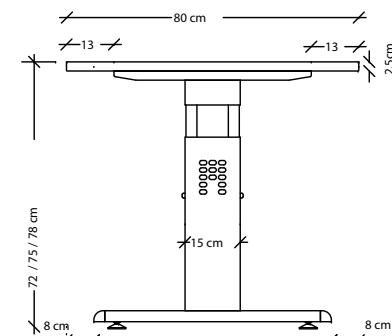

**QSE-Serie** 74–78 cm

Quadratrohr □ 6 cm

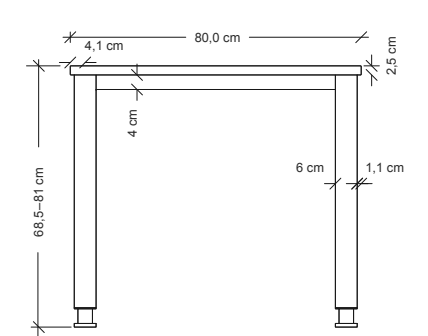

**Sitz-Steh-Tisch**

**XMKA-Serie** 70–120 cm

Rechtecksäule □ 9,5 x 6 cm

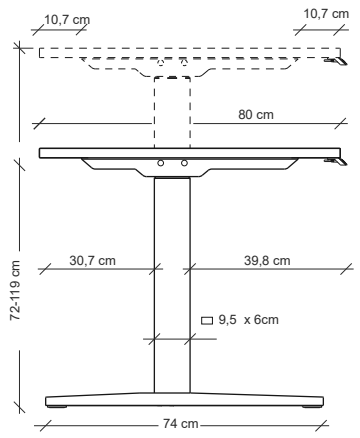

**XDKB-Serie** 64–129 cm

Rechtecksäule □ 9,5 x 6 cm

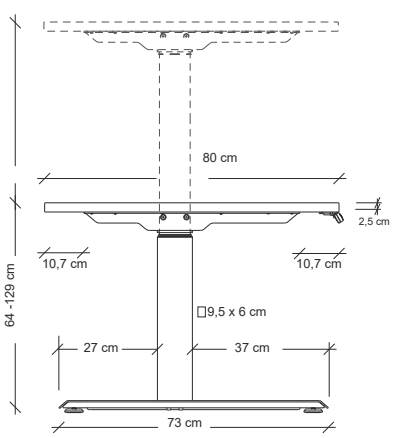

**XDLB-Serie** 63–127 cm

Rechtecksäule □ 8 x 5 cm

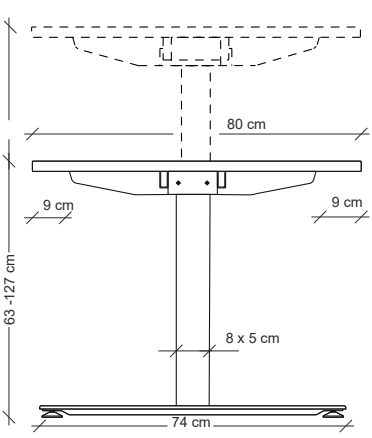

**HD-Serie** 75,5–125,5 cm

Quadratsäule □ 7 cm

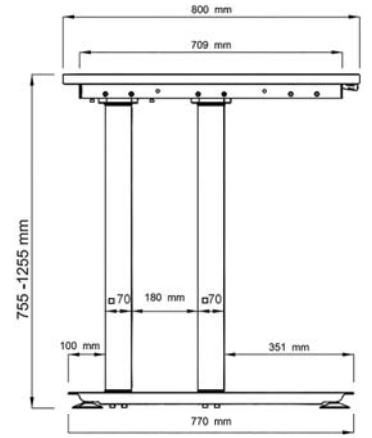

**XMST-Serie** 72–119 cm

Quadratsäule □ 7 cm

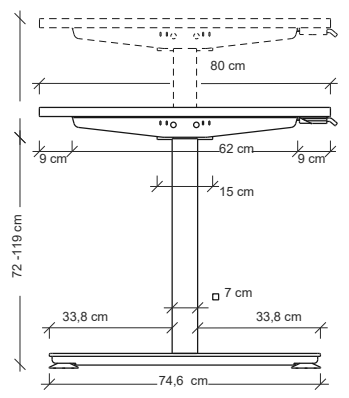

**XDSM-Serie** 63,5–128,5 cm

Quadratsäule □ 7 cm

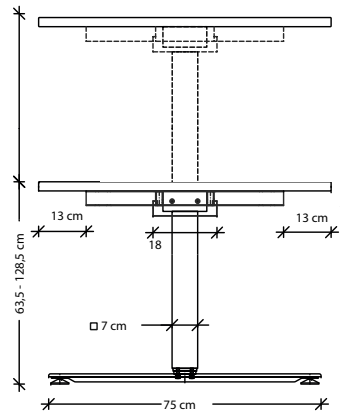

**XBHM-Serie** 65–130 cm

Rechtecksäule □ 10,7 x 6,7 cm

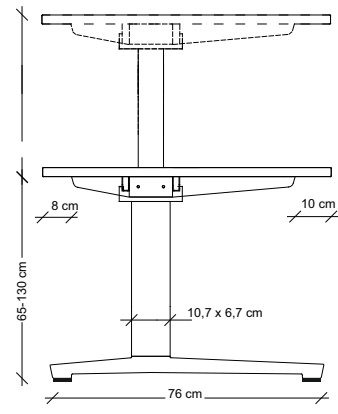

Sitz-Steh-Tische

**XMST6 Mini Office**

72-119 cm

Quadratrohr □ 7 cm

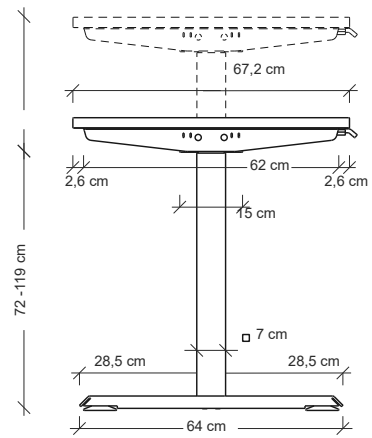

# ALLGEMEINE GESCHÄFTSBEDINGUNGEN (LIEFER- UND ZAHLUNGSBEDINGUNGEN)

1. **Angebot.** Unsere Angebote sind grundsätzlich freibleibend.
2. **Abschluss.** Lieferungs- und Leistungsverträge kommen nur durch unsere schriftliche Bestätigung der Annahme des Auftrages zustande, bzw. durch Unterzeichnung des Lieferscheines vor Warenübernahme ab Auslieferungslager. Soweit die Auftragsbestätigung nicht ausdrücklich etwas anderes besagt, gelten diese Lieferungsbedingungen. Unsere Bedingungen haben Vorrang vor etwaigen Bedingungen des Bestellers. Das Einverständnis mit ihrer Geltung erklärt der Besteller durch widerspruchsfreie Hinnahme des Angebotes bzw. der Auftragsbestätigung. Wir behalten uns Änderungen der Produkte durch technische Weiterentwicklungen vor.
3. **Preise.** Unsere Preise verstehen sich, soweit nichts besonderes vereinbart ist, für Ware von normaler, handelsüblicher Beschaffenheit, einschließlich Verpackung ab Herstellerwerk oder ab Auslieferungslager zuzüglich der jeweils gültigen Mehrwertsteuer.
4. **Lieferzeit.** Unsere Angaben über die Lieferzeit verstehen sich ab Herstellerwerk. Sie sind unverbindlich. Ist die in der Auftragsbestätigung angegebene Lieferzeit – ungerechnet der Dauer einer durch uns nicht zu vertretenden, zeitweisen Unmöglichkeit – um die Hälfte überschritten, ist der Besteller berechtigt, nach Setzung einer angemessenen Nachfrist vom Vertrag zurückzutreten. Seine Berechtigung, Schadenersatz wegen Leistungsverzug zu verlangen, wird auf die Fälle einer vorsätzlichen oder grob fahrlässigen Vertragsverletzung beschränkt.
5. **Zahlung.** Zahlung ist erfolgt, wenn wir vorbehaltlos und in voller Höhe über den zu zahlenden Betrag zu verfügen in der Lage sind. Sofern keine besonderen Zahlungsbedingungen ausdrücklich vereinbart sind, gilt folgendes:
  - Barzahlung mit Ziel ab Versandtag
  - 8 Tage mit 2 % Abzug
  - 30 Tage ohne Abzug.
 Wechselzahlungen sind grundsätzlich ausgeschlossen. Schecks nehmen wir nur an, wenn uns die Einlösung bedingungsgemäß rechtzeitig gewährleistet erscheint. Wir haften nicht für rechtzeitige Beförderung, Vorzeigung, Protest, Benachrichtigung und Zurückleitung, es sei denn, uns würde eine vorsätzliche oder grob fahrlässige Vertragsverletzung nachgewiesen. Werden die Zahlungsbedingungen nicht eingehalten oder hat sich nach unserer Meinung die Sicherheit einer Forderung verringert, so sind wir berechtigt, sofortige Barzahlung – gegebenenfalls im voraus – zu verlangen und bei Nichteinhaltung durch den Besteller von dem Vertrag zurückzutreten.

6. **Zahlungsverzug.** Während des Zahlungsverzuges trägt der Schuldner jede Gefahr für unsere volle Befriedigung. Bei Überschreitung der Zahlungsfrist sind für das Jahr Zinsen in Höhe von 5 Prozentpunkte über dem Basiszinssatz zu zahlen. Die Geltendmachung eines weiteren Schadens bleibt vorbehalten.
7. **Eigentumsvorbehalt.** Wie allgemein üblich, erfolgt jede Lieferung unter folgendem Eigentumsvorbehalt: Erst mit Erfüllung aller unserer im Zeitpunkt Ihrer Bezahlung der gelieferten Ware bestehenden Forderungen aus der Geschäftsverbindung mit Ihnen geht das Eigentum an der gelieferten Ware an Sie über. Im Rahmen des ordnungsgemäßen Geschäftsverkehrs sind Sie verpflichtet, unter diesen Vorbehalt fallende Ware zu verarbeiten, umzubilden oder zu veräußern. Aus dem Weiterverkauf entstehende Forderungen, die Sie - vorbehaltlich unseres Widerrufs - einziehen können, werden hiermit sicherungshalber an uns abgetreten. Sollten Sie die Vorbehaltsware verarbeiten oder umbilden, so geschieht dies für uns als Hersteller, allerdings ohne Verpflichtung für uns auszulösen. Geht unser Eigentum hierdurch unter, so geht ersatzweise das Miteigentum an der neuen Sache an uns über. Übersteigt der Wert unserer Vorbehaltsware unsere Forderungen an Sie um mehr als 25 %, geben wir auf Ihr Verlangen nach unserer Wahl entsprechende Sicherheiten frei. Unter Eigentumsvorbehalt gelieferte Ware ist vom Kunden sachgemäß zu lagern sowie ordnungsgemäß gegen übliche Risiken zu versichern. Etwaige Versicherungsansprüche werden bereits jetzt an uns abgetreten. Wir haben ein nach Inhalt und Form umfassendes Informationsrecht zu allen Angelegenheiten des veränderten Eigentumsvorbehaltes und abgetretener Forderungen. Auf unser Verlangen ist der Käufer verpflichtet, die Abtretung an uns seinem Abnehmer bekannt zu geben.
8. **Mängel und Gewährleistung.** Geringe Abweichungen in den Abmessungen und der Ausführung berechtigen nicht zu Beanstandungen. Das Material, das zur Verarbeitung kommt, braucht mittlere Art und Güte nicht zu übersteigen. Das gleiche gilt für die Verarbeitung. Der Besteller hat, wenn er besondere Anforderungen stellen will, darauf in der Bestellung hinzuweisen, damit der Lieferant sich hierauf einstellen kann. Bei begründeter Beanstandung steht uns die Wahl zwischen Wandlung, Nachbesserung oder Ersatzlieferung frei. Die entsprechenden Kosten werden von uns getragen. Bei Fehlschlagen von Nachbesserung oder Ersatzlieferung ist der Besteller berechtigt, Herabsetzung der Vergütung oder Rückgängigmachung des Vertrages zu verlangen. Eine Berechtigung, Schadenersatz geltend zu machen, wird auf die Fälle beschränkt, in denen uns vorsätzliche oder grob fahrlässige Vertragsverletzung trifft. Bei Transportschäden hat der Käufer

unverzüglich eine Tatbestandsaufnahme bei dem Frachtführer bzw. der zuständigen Stelle zu veranlassen und uns zu benachrichtigen. Es gelten die gesetzlichen Gewährleistungsfristen.

- 8.1 **Garantie.** Falls wir bei bestimmten Produkten gesondert eine Garantie ausloben, dann ist dies eine Funktionsgarantie, die folgendermaßen definiert ist: Innerhalb des Garantiezeitraums werden Ersatzteile gegen Rückgabe und Prüfung der beanstandeten Teile ohne Berechnung geliefert. Die Garantiezeit wird nicht durch eine erbrachte Garantieleistung unterbrochen. Die Garantie umfasst nicht die übliche Abnutzung bei Verschleißteilen (z. B. Rollen, Bezugstoffe, usw.). Ausgenommen von der Garantie sind auch Mängel,
  - die auf unsorgfältige Behandlung (z.B. Stoß-, Reißschäden),
  - die durch Nichtbeachten der Bedienungsanleitung,
  - die auf extreme klimatische Bedingungen (wie z. B. Hitze, Feuchtigkeit usw.) zurückzuführen sind.
 Bemessungsgrundlage der Garantie ist ein täglicher 8-Stunden Einsatz bei einer 5 Tage-Woche. Bei einer Verwendung des Produktes im Schichtbetrieb verkürzt sich die Garantiezeit entsprechend.
9. **Erfüllungsort und Gefahrenübergang.** Erfüllungsort für die Lieferung ist der Ort des Herstellerwerkes. Mit der Verladung im Herstellerwerk oder der Ablieferung an den Frachtführer geht in jedem Fall – auch bei Verauslagen der Fracht oder Frachtkostenvergütung durch uns – die Gefahr auf den Käufer über. Erfüllungsort für die Zahlung ist die Kasse unserer Firma.
10. **Urheberrecht.** Alle Daten, Lichtbilder und Grafiken genießen urheberrechtlichen Schutz. Vervielfältigungen oder Modifikationen sind nur mit schriftlicher Genehmigung der Gesellschaft erlaubt. Jede nicht genehmigte Bearbeitung, Vervielfältigung, Verbreitung und öffentliche Wiedergabe stellt einen Verstoß gegen die genannten rechtlichen Bestimmungen dar und kann verfolgt werden.
11. **Gerichtsstand.** Es besteht die örtliche Zuständigkeit des Amtsgerichtes 92318 Neumarkt bzw. Landgericht 90402 Nürnberg, und zwar auch für Scheck- und Wechselprozesse soweit kein ausschließlicher Gerichtsstand gesetzlich begründet ist.
12. **Es gilt das deutsche Recht.**





# DEKORÜBERSICHT

Die abgebildeten Dekore sind nicht bei allen Programmen verfügbar.  
Foto- und drucktechnische Farbabweichungen der in dieser Broschüre abgebildeten Produkte im Original sind möglich.  
Die Kanten sind stoßfest, die Beschichtung robust, kratzunempfindlich und beständig gegen haushaltsübliche Lösemittel.



3 = Ahorn | Erable | Maple



5 = Grau | Gris | Grey ähnlich | similaire | similar  
Dekor | Décor : RAL 7047



6 = Buche | Hêtre | Beech



E = Eiche | Chêne | Oak



N = Nussbaum | Noyer | Walnut

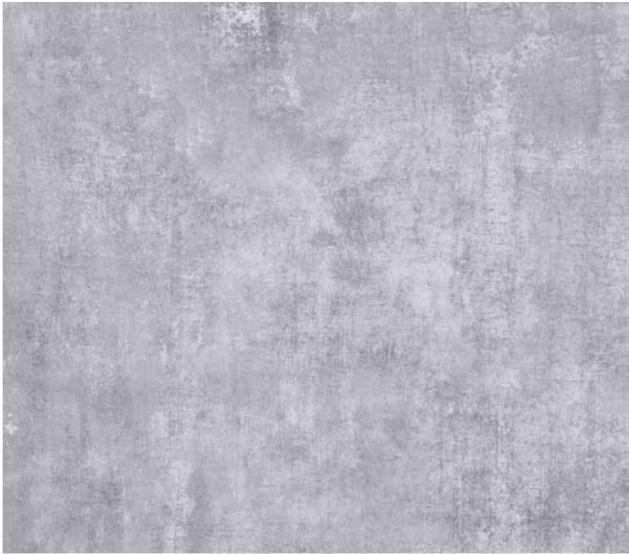

M = Beton | Béton | Concrete

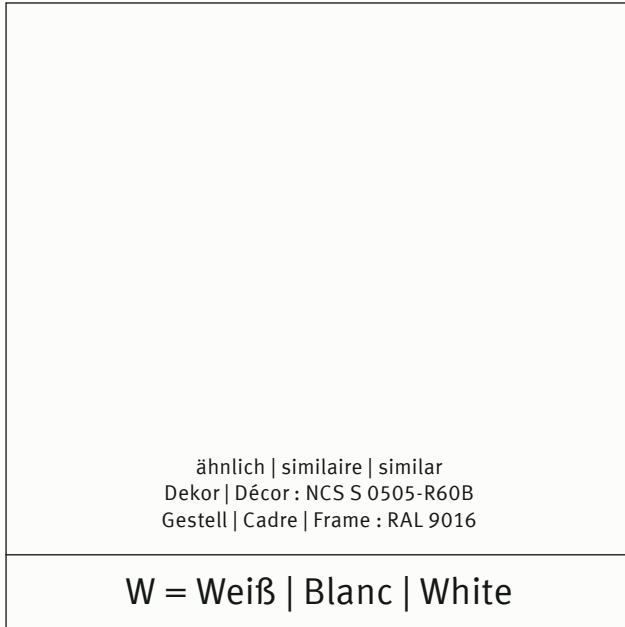

ähnlich | similaire | similar  
Dekor | Décor : NCS S 6500-N  
Gestell | Cadre | Frame : NCS S 7000-N



ähnlich | similaire | similar  
Dekor | Décor : NCS S 3502-B  
Gestell | Cadre | Frame : RAL 9006





Technische Änderungen vorbehalten! Druckfehler vorbehalten!